



KATALÓG DVERÍ
EDÍCIA 1 2019

NIEKOĽKO SLOV O NÁS

Predstavujeme Vám ponuku firmy Centurion-R Sp. z o.o. Spoločnosť bola založená v roku 2002 v špeciálnej ekonomickej zóne EUROPARK MIELEC, v priemyselnej oblasti Sanok - ako pokračovanie fungujúcej firmy Centurion Sp. z o.o. založenej v roku 1998.

Kľúčom úspechu firmy je vysoká kvalita výrobkov a profesionálna obsluha. Vychádzajúc v ústrety stále väčším očakávaniam a požiadavkám zákazníkov, sme sa rozhodli odvážne investovať do výstavby firmy, modernizácie a rozšírenia strojového parku (automatické linky na výrobu dverí a zárubní, moderná linka na prahy).

Týmto spôsobom sme dosiahli vyššiu kvalitu produkovaných výrobkov a do našej ponuky sme mohli uviesť nové dizajny dverí a zárubní. Profesionálnosť ako aj vysoká aktivita marketingovej činnosti priniesla veľké ovocie dôvery, ktorou nás obdarúvajú naši odberatelia, na čo sme najviac hrdí a čo nás veľmi teší. Dôkazom tejto dôvery sú certifikáty kvality ako na domácom, tak aj na zahraničnom trhu: poľský, slovenský a český.

Centurion-R upozorňuje nielen na kvalitu svojich výrobkov, ale tiež sa stará o životné prostredie, ktoré je v súčasnosti najmodernejšie v krajine, unikátne spaľovanie odpadov ako palivo. Je proekologickou investíciou uskutočnenou v rámci Regionálneho operačného programu Podkarpacie Vojvodstvo 2007 - 2013.

Viac ako 20-rokov skúseností inovatívne technológií a stálu dbalosť o vývoj spôsobili, že firma Centurion-R je dnes jedným z popredných producentov dverí v Poľsku. Terajšia naša ponuka obsahuje takmer 15 dizajnov dverí. Naše kolekcie vytvárame podľa požiadaviek našich zákazníkov.

Rozvíjame sa v smere jednoduchých moderných dizajnov, ako aj v klasických dizajnoch. Sledujeme vývoj technológií používaných fólií a používame najnovšie dosiahnuté techniky v procese realizácie našich výrobkov.

Naším zákazníkom radi poskytneme nepretržité profesionálne poradenstvo v oblasti montáže a technických noviniek. Zároveň Vás chceme pozvať na našu internetovú stránku www.centurion-r.sk, kde si môžete nájsť ďalšie informácie o našej firme a taktiež aktuálnu ponuku.

TU NAJDETE PREDAJCOV VÝROBKOV
ZNAČKY CENTURION R



PROGRAM REGIONALNY
NARODOWA STRATEGIA SPÓJNOŚCI

UNIA EUROPEJSKA
EUROPEJSKI FUNDUSZ
ROZWOJU REGIONALNEGO

UNIA DLA PRZEDSIĘBIORCZYCH
PROGRAM KONKURENCYJNOŚĆ

WOJEWÓDZTWO
PODKARPACIE

Diamenty
Forbes
Wyróżnienie
w rankingu Diamenty
Forbesa 2010

Firma
DOBRE
WIDZIANA
Nominacja
do konkursu Firma
Dobrze Widziana 2011

Laureat konkursu
Gepardy Biznesu
2010

INNOWATOR
podkarpacia
Laureat konkursu
Innowator
Podkarpacia 2011

PROWANSIA [PW] FARBA BIANCO [BG]



8 12 16



18 18 18 18



22 22 26 26 26



30 30 32 36 36



36 38 38 38 40



42 44



46 48 50

- NIEKOĽKO SLOV O NÁS2
- TABUĽKA DOSTUPNOSTI MODELOV A FARIEB4
- NOVINKY5
- AKO VYPOČÍTAŤ CENU DVERÍ5
- PRED KÚPOU5
- VYSVETLENIE SYMBOLOV TÝKAJÚCYCH SA INTERIÉROVÝCH DVERÍ6
- PEVNÁ KONŠTRUKCIA RÁM SOFT7

RÁMOVÉ DVERE

- TOSKANIA8
- PROWANSIA12
- ONTARIO16
- SEMKO18
- INOX22
- MONACO26
- AFRO30
- NICEA32

PLOCHÉ DVERE

- HAGA36
- MANHATTAN38
- VESTO40
- SOFIA42
- DAKAR44

INTERIÉROVÉ VCHODOVÉ DVERE

- DVERE BAZALT46

TECHNICKÉ DVERE

- TECHNICKÉ DVERE - AKUSTIK48
- TECHNICKÉ DVERE - FOGO50

POSUVNÉ DVERE

- POSUVNÝ SYSTÉM SKRYTÝ V STENE52
- POSUVNÝ SYSTÉM NA STENU52

TECHNICKÉ INFORMÁCIE

- DVERE BEZFALCOVÉ54
- DVERE BAZALT60
- TECHNICKÉ DVERE AKUSTIK61
- PROTIPOŽIARNE DVERE FOGO62
- SEGMENTOVÁ OBLOŽKOVÁ MDF ZÁRUBŇA FÓLIOVANÁ SW ALEBO S865
- EVNÁ ZÁRUBŇA (100x43mm) O/MF/Z66
- PEVNÁ DREVENÁ ZÁRUBŇA (100x45mm) O/DF/Z67
- NADSVETLÍKY N/SW67
- DVOJKRÍDLOVÉ DVERE A DOSTUPNÉ TYPY DVERÍ V ROZMERE 40'68
- HRŮBKA KRÍDEL A SPRÁVNY VÝBER VLOŽKY68
- VENTILÁCIE69
- VETRACIA MRIEŽKA Z PVC69
- LIŠTY A ŠTVRŤVALČEKY, PRAH70
- SEGMENTOVÁ OBLOŽKOVÁ MDF ZÁRUBŇA FÓLIOVANÁ SW / S871
- VÝROBKÝ MIMO PONUKY72
- ODPORÚČANÉ ROZMERY OTVOROV V MÚRE74
- ROZMERY KRÍDEL75

ZÁRUBNE

- ZÁRUBNE, LIŠTY A ŠTVRŤVALČEKY76
- TUNELY A OBLOŽKY (SW/S8)76
- SEGMENTOVÁ OBLOŽKOVÁ ZÁRUBŇA FÓLIOVANÁ SW S OBLOŽKOU 6cm / S8 S OBLOŽKOU 8cm77
- ROZDELENIE POVRCHOV DVERÍ78
- CERTIFIKÁTY78

TABUĽKA DOSTUPNOSTI MODELOV A FARIEB

MODELY DVERNÝCH KRÍDEL																	
FARBY	TOSKANIA	PROWANSIA	ONTARIO	SEMKO	INOX	MONACO	AFRO	NICEA	BAZALT	HAGA	MANHATTAN	VESTO	SOFIA	DAKAR	AKUSTIK	FOGO	ROZDELENIE POVRCHOV
BUK (BP)											■	■					BASIC [A]
CALVADOS (CP)											■	■					
DUB (DP)											■	■					
AKÁCIA (AK)				■	■	■	■			■			■		■	■	PREMIUM [B]
ALBA (AA) NOVÁ FARBA				■	■	■	■						■		■	■	
AMBER (AB)	■		■	■			■						■		■	■	
ARCTIC (AT)				■	■	■	■			■			■		■	■	
BIANCO (BG)	■	■	■	■	■	■	■	■		■	■	■	■				
BUK (BU)															■	■	
CALVADOS (CA)															■	■	
DADO (DO)				■			■						■		■	■	
DUB (DA)															■	■	
LEMON (LJ)				■	■	■	■	■		■			■		■	■	
NORDIC (NO)				■	■	■	■						■		■	■	
OFRAM (OR)				■	■	■	■			■			■		■	■	
PINIA (PI)				■	■	■	■						■		■	■	
SILVER (SL)				■	■	■	■			■			■		■	■	
SOMO (SO)				■	■	■	■	■		■			■		■	■	
TABACO (TJ)	■		■	■	■	■	■	■		■			■		■	■	
TAPI (TR)				■	■	■	■						■		■	■	
TRUFLA (TF)				■	■	■	■						■		■	■	
SMATT (ST)				■	■	■	■	■									SUPER MAT [C]
EKO (EM) NOVÁ FARBA					■	■	■*	■	■				■		■	■	EXTREME [D]
FREDO (FM) NOVÁ FARBA					■	■	■*	■	■				■		■	■	
GOLDMAT (GP)					■	■	■*	■					■		■	■	
GRAFIT (GM)					■	■	■*	■	■				■		■	■	
KORAL (KL)									■				■		■	■	
LATTE (LM)					■	■	■*	■	■				■		■	■	
MAGNÓLIA (MM)					■	■	■*	■					■		■	■	
MARRONE (MR)									■				■		■	■	
PLATINO (PM) NOVÁ FARBA					■	■	■*	■					■		■	■	
ROYAL (RL)									■				■		■	■	
ANTRACYT (AC)														■	■	■	CPL [E]
DUB (DC)														■	■	■	
GRIS (GC) NOVÁ FARBA														■	■	■	
LUMINO (LC)														■	■	■	
NOCE (NC)														■	■	■	
ŠEDÁ (PC)														■	■	■	
SNOW (SC)														■	■	■	

■ - výrobok dostupný v ponuke □ - nedostupné

*vylučné w modeli AFRO (MT)

NOVINKY BEZFALCOVÉ DVERE



NOVÉ FARBY



Alba (AA)

Eko (EM)

Fredo (FM)

Gris (GC)

Platino (PM)

AKO
VYPOČÍTAŤ
**CENU
DVERÍ**
JEDNOKRÍDLOVÝCH



CENA
KRÍDLA

+



CENA
ZÁRUBNE

+



CENA KĽUČKY ALEBO
INÝCH DOPLNKOV

=



**CENA
DVERÍ**
JEDNOKRÍDLOVÝCH

AKO
VYPOČÍTAŤ
**CENU
DVERÍ**
DVOJKRÍDLOVÝCH

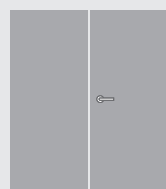

2 x CENA
KRÍDLA

+



1,5 x CENA
ZÁRUBNE

+



CENA KĽUČKY ALEBO
INÝCH DOPLNKOV

=

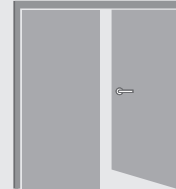

**CENA
DVERÍ**
DVOJKRÍDLOVÝCH

**PRED
KÚPOU**
ROZHODNITE
SA AKO SA BUDÚ
DVERE OTVÁRAŤ

JEDNOKRÍDLOVÉ
DVERE

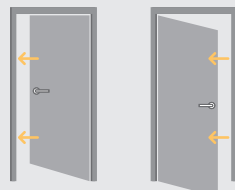

DVERE ĽAVÉ

JEDNOKRÍDLOVÉ
DVERE

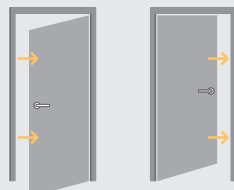

DVERE PRAVÉ

DVOJKRÍDLOVÉ
DVERE

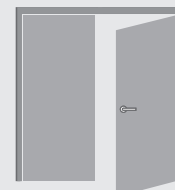

DVERE
PRAVÉ
PAŠÍVNE

VYSVETLENIE SYMBOLOV TÝKAJÚCICH SA INTERIÉROVÝCH DVERÍ

DESIGN, PRESKLENIE, FAREBNOSŤ

Môžete si vybrať typ presklenia, rôzne estetické a farebné prevedenie.

ZÁRUBŇA

Zárubňa je jednou z dôležitých súčastí dverí. Na výber je viacero typov zárubní. Venujte pozornosť pravouhlosti zárubne, šírke obložiek regulovaných zárubní.

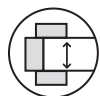

Možná regulácia zárubne

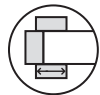

Obložky dostupné
v rozmeroch 60mm, 80 mm

DVERNÉ KRÍDLO

Vzhľad dverí môže mať rôzne funkčné riešenia v závislosti od potrieb a funkcie interiéru.

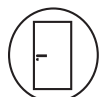

Dostupné rozmery
jednokrídlových dverí:
„60“, max „100“

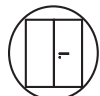

Dostupné rozmery
dvojkrídlových dverí:
„100“, max „200“



Posuvné
krídlo



Falcované dvere.
Kód produktu S/



Bezfacové dvere.
Kód produktu F/



TRIEDA ODOLNOSTI

Trieda 1, trieda 2, trieda 3
Odolnosť dverí na záťaž
v súvislosti s prevádzkovými
podmienkami.



KONŠTRUKCIA

Výber typu konštrukcie má vplyv na:
odolnosť, stupeň stability, zvukovú
izoláciu, tepelnú izoláciu dverí.

TECHNOLÓGIA STANDARD

Dvere sú fóliované tradičným
spôsobom. Spojenie fólií
je na hrane dverí.



TECHNOLÓGIA SOFT

Hrany krídla sú zagulatené.
Moderná technológia
vyrobenia zväčšuje estetiku
a komfort používania krídla.



Modely vo farbe
Bianco BG sú vyrábané
v technológii SOFT
(s výnimkou technických
dverí a dverí
s drevotrieskovou výplňou).

TECHNOLÓGIA RÁM SOFT

Zosilnená konštrukcia dreveným
prvkom z lepeného dreva.
Tým získava výrobok väčšiu
pevnosť, stabilitu
a konštrukčnú pevnosť.



TECHNOLÓGIA RÁM SOFT DREVO

Zosilnená konštrukcia
dreveným prvkom
z lepeného dreva
umožnila získať výrobok
o zvišenej pevnosti, stabilite
a konštrukčnej tuhosti



PROTIPOŽIARNE EI,30

Schopnosť zastaviť šírenie
požiaru na 30 minút.



DYMOTESNÉ

Trieda Sa, Sm určuje tesnosť
dverí na prenikanie dymu.



AKUSTICKÉ

Rw30dB, Rw32dB, Rw42dB
Hodnota udáva počet
decibelov, ktoré sú dvere
schopné utlmiť.



PEVNÁ KONŠTRUKCIA RÁM SOFT

SPOLAHLIVÉ POUŽÍVANIE

Praktické 3 čapové závesy s teflónovou vložkou zabezpečujú tichý chod s reguláciou. Osadené sú v masívnom ráme hrúbky 40 mm.



ESTETICKÉ SPRACOVANIE

Dôraz na detail.



MODERNÉ ZASKLENIE

Sklo matné, tvrdené bezpečné LAKMAT alebo biele matné SATINATO.



INOVÁTÍVNE RIEŠENIE

Rámy sú fóliované obvodovo, nevzniká spoj fólií vo falci.

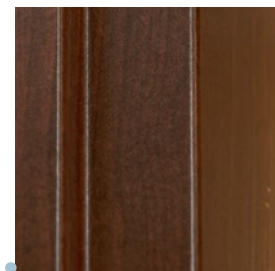

PEVNOSŤ

Konštrukcia rámová – spojenie kolíkmi



BEZRÁMOVÉ ZASKLENIE NA DRÁŽKU

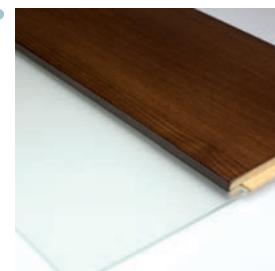

UPOZORNENIE!

Hľadaj symbol konštrukcie RÁM SOFT pri vybraných modeloch.



Na všetky výrobky z ponuky CENTURION sa vzťahuje štandardná 24-mesačná záruka. Len na vybrané výrobky vo farbách: Eko (EM), Fredo (FM), Platino (PM), Gris (GC), Latté (LM), Magnólia (MM), Grafit (GM), Naturo (NA), Goldmat (GP), Royal (RL), Koral (KL), Marrone (MR), Šedá (PC), Dub (DC), Snow (SC), Noce (NC), Antracyt (AC), Lumino (LC), – sa vzťahuje 6-ročná záručná lehota.

Záruka sa vzťahuje na krídla a zárubne. Povrchy sú odolné voči oteru, pôsobeniu slnečného žiarenia a flakom (napr. káva, čaj, omáčky, tuhy). Nemusia byť konzervované. Vysoká kvalita výroby fólie zaručuje dlhodobú životnosť výrobku, farebnú stálosť, dokonalú kresbu dreva a farieb prírodného dreva.

ODPORÚČANIE!

Konštrukcia rámová zosilnená drevenou lištou vo fóliách skupiny EXTREME. Dostupná v modeloch: INOX, MONACO, NICEA, AFRO.



zosilnenie dreveným prvkom z lepeného dreva (v oboch smeroch)

TOSKANIA





**KONŠTRUKCIA**

- Krídlo vyrobené v rámovej technológii
- Rám z dosky MDF fóliovaný fóliou skupiny PREMIUM vyrabaný v technológii RÁM SOFT

Dostupné rozmery 60, 70, 80, 90 a dvojkrídlové dvere (str. 68).
Bezfalcové dvere (str. 54).

DOPLNKY V CENE KRÍDLA

- zámok dostupný v štyroch variantoch:
na kľúč (T),
s blokadou (L),
vložkový (Y),
- tri čapové závesy
- v presklených krídlach – biele matné sklo SATINATO
- možnosť zmeny strany zasklenia na REVERS (AVERS štandardné zasklenie)
- možnosť úpravy výšky krídla prostredníctvom skrátenia zo spodu do 20mm

DOPLNKY ZA PRÍPLATOK

Vetracie otvory z PVC (1 rad)	6,00 [5,00]
Ventilačný výfrez	10,00 [8,33]
Vyrobenie krídla v posuvnej verzii (strana 52-53)	23,00 [19,17]
Skrátenie dverí vo výrobe do 20 mm	20,00 [16,67]
Skrátenie zárubne vo výrobe do 20 mm	20,00 [16,67]
Vyrobenie krídla zo zámkom bez otvoru na kľúč (G)	11,00 [9,17]



PREMIUM [B]
TECHNOLÓGIA RÁM SOFT

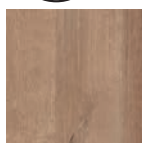

Amber (AB)



Bianco (BG)

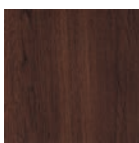

Tabaco (TJ)

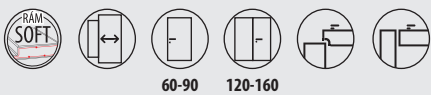

	€ S DPH	€ BEZ DPH
PREMIUM [B]	179,00	149,17

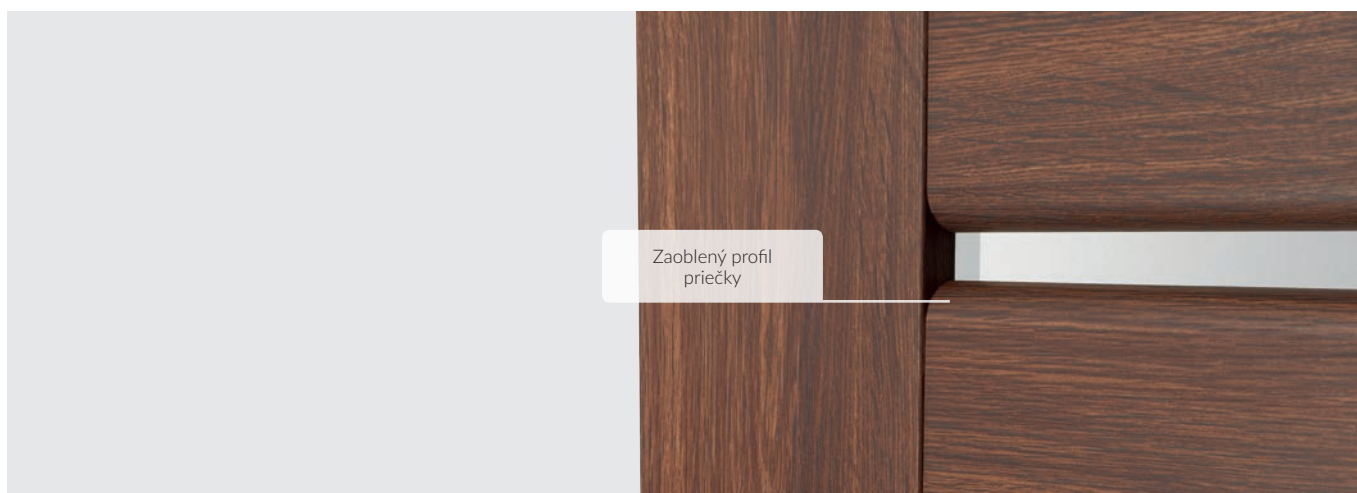

Zaoblený profil
priečky

PROWANSIA







RÁMOVÉ DVERE

KONŠTRUKCIA

- Krídlo vyrobené v rámovej technológii
- Kazety hrúbky 8mm fóliované fóliou PREMIUM
- Rám z dosky MDF fóliovaný fóliou skupiny PREMIUM vyrabaný v technológii RÁM SOFT

Pozor! Krídlo nedostupné vo verzii posuvnej.
Dostupné rozmery 70, 80 a dvojkridlové dvere (str. 68).
Bezfaľcové dvere (str. 54).

DOPLNKY V CENE KRÍDLA

- zámok dostupný v štyroch variantoch:
na kľúč (T),
s blokadou (L),
vlozkový (Y),
- tri čapové závesy
- možnosť úpravy výšky krídla prostredníctvom skrátenia zo spodu do 20mm

DOPLNKY ZA PRÍPLATOK

Vetracie otvory z PVC (1 rad)	6,00 [5,00]
Ventilačný výfrez	10,00 [8,33]
Skrátenie dverí vo výrobe do 20 mm	20,00 [16,67]
Skrátenie zárubne vo výrobe do 20 mm	20,00 [16,67]
Vyrobenie krídla zo zámkom bez otvoru na kľúč (G)	11,00 [9,17]



PREMIUM [B]
TECHNOLÓGIA RÁM SOFT



Bianco (BG)



70-80

140-160

PO/P



PW/P



	€ S DPH	€ BEZ DPH
PREMIUM [B]	189,00	157,50



RÁMOVÉ DVERE

KONŠTRUKCIA

- Krídlo vyrobené v rámovej technológii
- Rám z dosky MDF fóliovaný fóliou skupiny PREMIUM vyrábaný v technológii RÁM SOFT
- Kazety vyplnené plochým panelom alebo sklom

Dostupné rozmery 60, 70, 80, 90 a dvojkrídlové dvere (str. 68).

DOPLNKY V CENE KRÍDLA

- zámok dostupný v štyroch variantoch:
na kľúč (T),
s blokadou (L),
vložkový (Y),
- tri čapové závesy
- v presklených krídlach – biele matné sklo SATINATO
- možnosť zmeny strany zasklenia na REVERS (AVERS štandardné zasklenie)
- možnosť úpravy výšky krídla prostredníctvom skrátenia zo spodu do 60mm

DOPLNKY ZA PRÍPLATOK

Vetracie otvory z PVC (1 rad)	6,00 [5,00]
Ventilačný výfrez	10,00 [8,33]
Vyrobenie krídla v posuvnej verzii (strana 52-53)	23,00 [19,17]
Skrátenie dverí vo výrobe do 60 mm	20,00 [16,67]
Skrátenie zárubne vo výrobe do 60 mm	20,00 [16,67]
Vyrobenie krídla zo zámkom bez otvoru na kľúč (G)	11,00 [9,17]



PREMIUM [B]
TECHNOLÓGIA RÁM SOFT

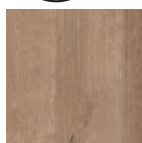

Amber (AB)



Bianco (BG)

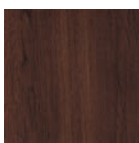

Tabaco (TJ)



60-90

120-160

ON/P



ON/L



ON/R



ON/S



ON/D



	€ S DPH	€ BEZ DPH
PREMIUM [B]	169,00	140,83



SEMKO







KONŠTRUKCIA

- Krídlo vyrobené v rámovej technológii
- Rám z dosky MDF fóliovaný fóliou skupiny PREMIUM a SUPER MAT vyrábaný v technológii RÁM SOFT
- Kazety z dosky MDF hrúbky 4mm fóliované fóliou PREMIUM, alebo SUPER MAT

Dostupné rozmery 60, 70, 80, 90 a dvojkrídlové dvere (str. 68).
Bezfacové dvere (str. 54).

DOPLNKY V CENE KRÍDLA

- zámok dostupný v štyroch variantoch:
na kľúč (T),
s blokadou (L),
vložkový (Y),
- tri čapové závesy
- v presklených krídlach (modely SE, SM, SR) – biele matné sklo SATINATO
v presklených krídlach (model SK) – matné biele tvrdené sklo LAKMAT
- možnosť zmeny strany zasklenia na REVERS (AVERS štandardné zasklenie)
- možnosť úpravy výšky krídla prostredníctvom skrátenia zo spodu do 60mm

DOPLNKY ZA PRÍPLATOK

Vetracie otvory z PVC (1 rad)	6,00 [5,00]
Ventilačný výfrez	10,00 [8,33]
Vyrobenie krídla v posuvnej verzii (strana 52-53)	23,00 [19,17]
Krídlo v rozmere 100	20,00 [16,67]
Skrátenie dverí vo výrobe do 60 mm	20,00 [16,67]
Skrátenie zárubne vo výrobe do 60 mm	20,00 [16,67]
Vyrobenie krídla zo zámkom bez otvoru na kľúč (G)	11,00 [9,17]



PREMIUM [B]
TECHNOLÓGIA RÁM SOFT



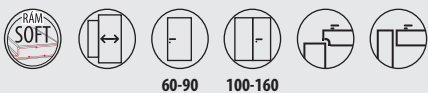

	€ S DPH	€ BEZ DPH
PREMIUM [B]	159,00	132,50
SUPER MAT [C]	169,00	140,83



SUPER MAT [C]
TECHNOLÓGIA RÁM SOFT

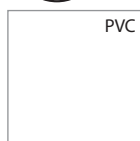

Smatt (ST)

INOX







KONŠTRUKCIA

- Krídlo vyrobené v rámovej technológii
- Rám z dosky MDF fóliovaný fóliou skupiny PREMIUM a SUPER MAT vyrábaný v technológii RÁM SOFT
- aj zvislý DREVENÝ rám obložený tenkými doskami HDF fóliovanými fóliou EXTREME vyrábaný v technológii RÁM SOFT DREVO
- Kazety z dosky MDF hrúbky 4mm fóliované fóliou PREMIUM, EXTREME alebo SUPER MAT

Dostupné rozmery 60, 70, 80, 90 a dvojkrídlové dvere (str. 68).
Bezfaľcové dvere (str. 54).

DOPLNKY V CENE KRÍDLA

- zámok dostupný v štyroch variantoch:
na kľúč (T),
s blokadou (L),
vložkový (Y),
- tri čapové závesy
- v presklených krídlach biele matné sklo SATINATO.
- možnosť zmeny strany zasklenia na REVERS (AVERS štandardné zasklenie)
- možnosť úpravy výšky krídla prostredníctvom skrátenia zo spodu do 60mm

DOPLNKY ZA PRÍPLATOK

Vetracie otvory z PVC (1 rad)	6,00 [5,00]
Ventilačný výfrez	10,00 [8,33]
Vyrobenie krídla v posuvnej verzii (strana 52-53)	23,00 [19,17]
Krídlo v rozmere 100	20,00 [16,67]
Skrátenie dverí vo výrobe do 60 mm	20,00 [16,67]
Skrátenie zárubne vo výrobe do 60 mm	20,00 [16,67]
Vyrobenie krídla zo zámkom bez otvoru na kľúč (G)	11,00 [9,17]



PREMIUM [B]
TECHNOLÓGIA RÁM SOFT



Akácia (AK)



Alba (AA)

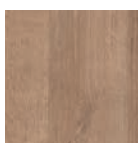

Amber (AB)



Arctic (AT)



Bianco (BG)

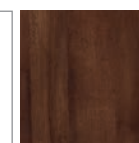

Dado (DO)



Lemon (LJ)

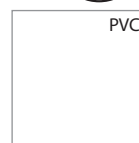

Smatt (ST)

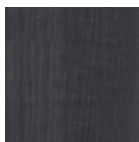

Nordic (NO)

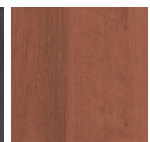

Ofram (OR)



Pinia (PI)

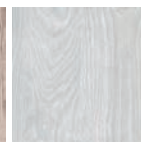

Silver (SL)

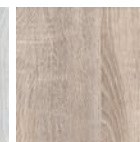

Somo (SO)

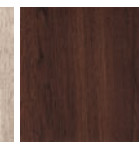

Tabaco (TJ)

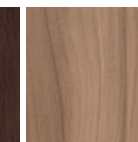

Tapi (TR)

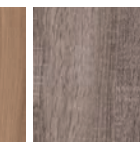

Trufla (TF)

SUPER MAT [C]
TECHNOLÓGIA RÁM SOFT





60-90

100-160

str. 7

S4/P

S4/L

S4/R

S4/S

S4/D



S5/P

S5/L

S5/R

S5/S

S5/M

S5/D



€ S DPH | € BEZ DPH

PREMIUM [B]	159,00	132,50
SUPER MAT [C]	179,00	149,17
EXTREME [D]	189,00	157,50

ODPORÚČANIE !

Konštrukcia rámová zosilnená drevenou lištou vo fóliách skupiny EXTREME. Dostupná v modeloch: INOX, MONACO, NICEA, AFRO.



zosilnenie dreveným prvkom z lepeného dreva (v oboch smeroch)

klasický profil

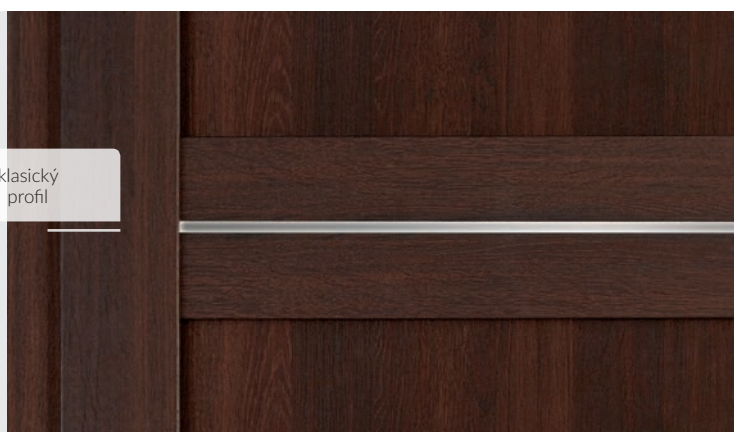
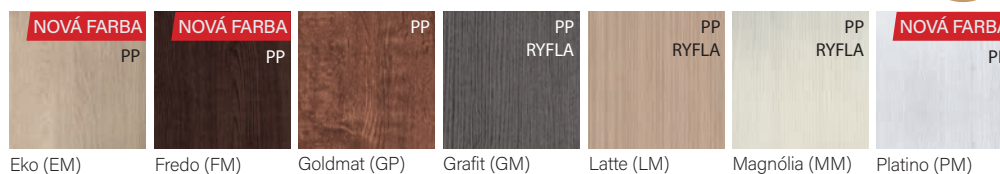
**EXTREME [D]**
TECHNOLÓGIA RÁM SOFT DREVO

Technické informácie: str. 60
Informácie o zárubniach: str. 64
Bezfarebné dvere str. 54

Dvojkridlové dvere: str. 68
Posuvné dvere (mimo farieb SMATT, LATTE, GOLDMAT): str. 52-53

PREVER MOŽNOSŤ VÝROBENIA ATYPICKÝCH ROZMEROV A FÁRIEB: STR. 72

MONACO







KONŠTRUKCIA

- Krídlo vyrobené v rámovej technológii
- Rám z dosky MDF fóliovaný fóliou skupiny PREMIUM a SUPER MAT vyrábaný v technológii RÁM SOFT
- aj zvislý DREVENÝ rám obložený tenkými doskami HDF fóliovanými fóliou EXTREME vyrábaný v technológii RÁM SOFT DREVO
- Kazety z dosky MDF fóliované fóliou PREMIUM, EXTREME alebo SUPER MAT

Dostupné rozmery 60, 70, 80, 90 a dvojkrídlové dvere (str. 68).
Bezfaľcové dvere (str. 54).

DOPLNKY V CENE KRÍDLA

- Zámok dostupný v štyroch variantoch:
na kľúč (T), s blokadou (L), vložkový (Y)
- tri čapové závesy
- v presklených krídlach (modely M3/R, M4, M5) – biele matné sklo SATINATO
v presklených krídlach (modely M3/L, M3/D) - matné biele tvrdené sklo LAKMAT
- možnosť zmeny strany zasklenia na REVERS (AVERS štandardné zasklenie)
- možnosť úpravy výšky krídla prostredníctvom skrátenia zo spodu do 60mm

DOPLNKY ZA PRÍPLATOK

Vetracie otvory z PVC (1 rad)	6,00 [5,00]
Ventilačný výfrez	10,00 [8,33]
Vyrobenie krídla v posuvnej verzii (strana 52-53)	23,00 [19,17]
Krídlo v rozmere 100	20,00 [16,67]
Skrátenie dverí vo výrobe do 60 mm	20,00 [16,67]
Skrátenie zárubne vo výrobe do 60 mm	20,00 [16,67]
Vyrobenie krídla zo zámkom bez otvoru na kľúč (G)	11,00 [9,17]



PREMIUM [B]
TECHNOLÓGIA RÁM SOFT

SUPER MAT [C]
TECHNOLÓGIA RÁM SOFT





60-90

100-160

str. 7

**ODPORÚČANIE !**

Konštrukcia rámová zosilnená drevenou lištou vo fóliách skupiny EXTREME. Dostupná v modeloch: INOX, MONACO, NICEA, AFRO.



zosilnenie dreveným prvkom z lepeného dreva (v oboch smeroch)

	€ S DPH	€ BEZ DPH
PREMIUM [B]	149,00	124,17
SUPER MAT [C]	169,00	140,83
EXTREME [D]	179,00	149,17

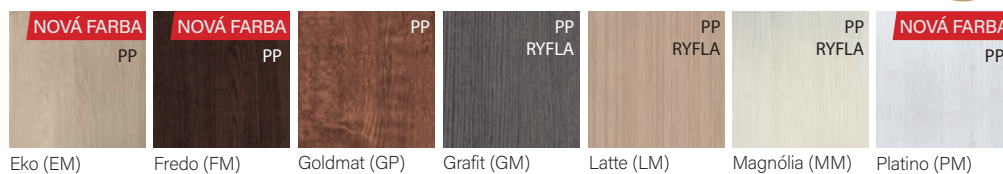
EXTREME [D]
 TECHNOLÓGIA RÁM SOFT DREVO

Eko (EM)

Fredo (FM)

Goldmat (GP)

Grafit (GM)

Latte (LM)

Magnólia (MM)

Platino (PM)

Technické informácie: str. 60
 Informácie o zárubniach: str. 64
 Bezfarebné dvere str. 54

Dvojkridlové dvere: str. 68
 Posuvné dvere (mimo farieb SMATT, LATTE, GOLDMAT): str. 52-53

PREVER MOŽNOSŤ VÝROBENIA ATYPICKÝCH ROZMEROV A FÁRIEB: STR. 72

**KONŠTRUKCIA**

- Krídlo vyrobené v rámovej technológii
- Rám z dosky MDF fóliovaný fóliou skupiny PREMIUM a SUPER MAT vyrábaný v technológii RÁM SOFT

Dostupné rozmery 60, 70, 80, 90 a dvojkrídlové dvere (str. 68).
Bezfalcové dvere (str. 54).

DOPLNKY V CENE KRÍDLA

- zámok dostupný v štyroch variantoch:
na kľúč (T),
s blokadou (L),
vložkový (Y),
- tri čapové závesy
- v presklených krídlach (modely RF) – biele matné sklo SATINATO
v presklených krídlach (modely MT/D, MT/S) - matné biele tvrdené sklo LAKMAT
- možnosť zmeny strany zasklenia na REVERS
(AVERS štandardné zasklenie)
- možnosť úpravy výšky krídla prostredníctvom skrátenia zo spodu do 60mm

DOPLNKY ZA PRÍPLATOK

Vetracie otvory z PVC (1 rad)	6,00 [5,00]
Ventilačný výfrez	10,00 [8,33]
Vyrobenie krídla v posuvnej verzii (strana 52-53)	23,00 [19,17]
Skrátenie dverí vo výrobe do 60 mm	20,00 [16,67]
Skrátenie zárubne vo výrobe do 60 mm	20,00 [16,67]
Vyrobenie krídla zo zámkom bez otvoru na kľúč (G)	11,00 [9,17]



PREMIUM [B]
TECHNOLÓGIA RÁM SOFT



Akácia (AK)

Alba (AA)

Amber (AB)

Arctic (AT)

Bianco (BG)

Dado (DO)

Lemon (LJ)

Nordic (NO)

Ofram (OR)

Pinia (PI)

Silver (SL)

Somo (SO)

Tabaco (TJ)

Tapi (TR)

Trufla (TF)

SUPER MAT [C]
TECHNOLÓGIA RÁM SOFT

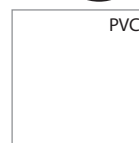

Smatt (ST)

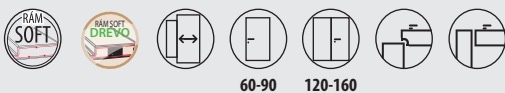

	€ S DPH	€ BEZ DPH	€ S DPH	€ BEZ DPH	€ S DPH	€ BEZ DPH
PREMIUM [B]	159,00	132,50	179,00	149,17	179,00	149,17
SUPER MAT [C]	179,00	149,17	189,00	157,50	189,00	157,50
EXTREME [D]	209,00	174,17	199,00	165,83	199,00	165,83

	€ S DPH	€ BEZ DPH
	169,00	140,83
	189,00	157,50

ODPORÚČANIE !

Konštrukcia rámová zosilnená drevenou lištou vo fóliách skupiny EXTREME. Dostupná v modeloch: INOX, MONACO, NICEA, AFRO.



zosilnenie dreveným prvkom z lepeného dreva (v oboch smeroch)

Spôsob spojenia priečok



EXTREME [D]*
TECHNOLÓGIA RÁM SOFT DREVO

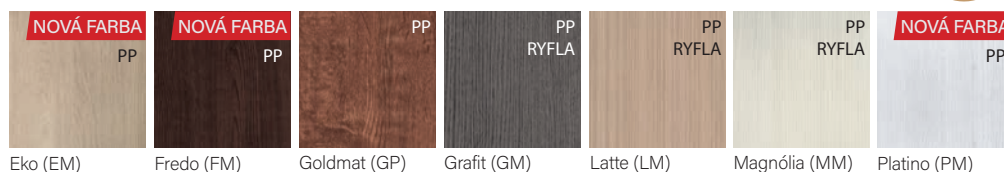

*vylučné w modeli AFRO (MT)

Technické informácie: str. 60
Informácie o zárubniach: str. 64
Bezalcové dvere str. 54

Dvojkridlové dvere: str. 68
Posuvné dvere (mimo farieb SMATT, LATTE, GOLDMAT): str. 52-53

PREVER MOŽNOSŤ VÝROBENIA ATYPICKÝCH ROZMEROV A FÁRIEB: STR. 72

NICEA







KONŠTRUKCIA

- Krídlo vyrobené v rámovej technológii
- Rám z dosky MDF fóliovaný fóliou skupiny PREMIUM a SUPER MAT vyrobený v technológii RÁM SOFT
- aj zvislý DREVENÝ RÁM obložený tenkými doskami HDF fóliovanými fóliou EXTREME vyrobený v technológii RÁM SOFT DREVO
- Kazety s dosky MDF hrúbky 10mm fóliované fóliou PREMIUM, EXTREME alebo SUPER MAT

Dostupné rozmery 60, 70, 80, 90 a dvojkrídlové dvere (str. 68).
Bezfacové dvere (str. 54).

DOPLNKY V CENE KRÍDLA

- zámok dostupný v štyroch variantoch:
na kľúč (T),
s blokadou (L),
vložkový (Y),
- tri čapové závesy
- v presklených krídlach - biele matné sklo SATINATO
- možnosť zmeny strany zasklenia na REVERS (AVERS štandardné zasklenie)
- možnosť úpravy výšky krídla prostredníctvom skrátenia zo spodu do 20mm

DOPLNKY ZA PRÍPLATOK

Vetracie otvory z PVC (1 rad)	6,00 [5,00]
Ventilačný výfrez	10,00 [8,33]
Vyrobenie krídla v posuvnej verzii (strana 52-53)	23,00 [19,17]
Krídlo v rozmere 100	20,00 [16,67]
Skrátenie dverí vo výrobe do 20 mm	20,00 [16,67]
Skrátenie zárubne vo výrobe do 20 mm	20,00 [16,67]
Vyrobenie krídla zo zámkom bez otvoru na kľúč (G)	11,00 [9,17]



PREMIUM [B]
TECHNOLÓGIA RÁM SOFT



Bianco (BG) Lemon (LJ)

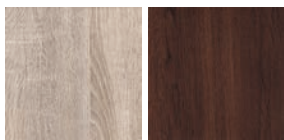

Somo (SO) Tabaco (TJ)



SUPER MAT [C]
TECHNOLÓGIA RÁM SOFT

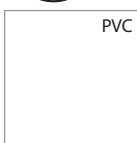

Smatt (ST)



EXTREME [D]
TECHNOLÓGIA RÁM SOFT DREVO



Eko (EM) Fredo (FM) Goldmat (GP) Grafit (GM)

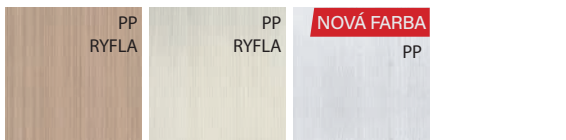

Latte (LM) Magnólia (MM) Platino (PM)



60-90

100-160

str. 7



	€ S DPH	€ BEZ DPH
PREMIUM [B]	169,00	140,83
SUPER MAT [C]	189,00	157,50
EXTREME [D]	209,00	174,17

ODPORÚČANIE !

Konštrukcia rámová zosilnená drevenou lištou vo fóliách skupiny EXTREME. Dostupná v modeloch: INOX, MONACO, NICEA, AFRO.



zosilnenie dreveným prvkom z lepeného dreva (v oboch smeroch)

Technické informácie: str. 60
 Informácie o zárubniach: str. 64
 Bezfarebné dvere str. 54

Dvojkřídlové dvere: str. 68
 Posuvné dvere (mimo farieb SMATT, LATTE, GOLDMAT): str. 52-53

PREVER MOŽNOSŤ VÝROBENIA ATYPICKÝCH ROZMEROV A FÁRIEB: STR. 72

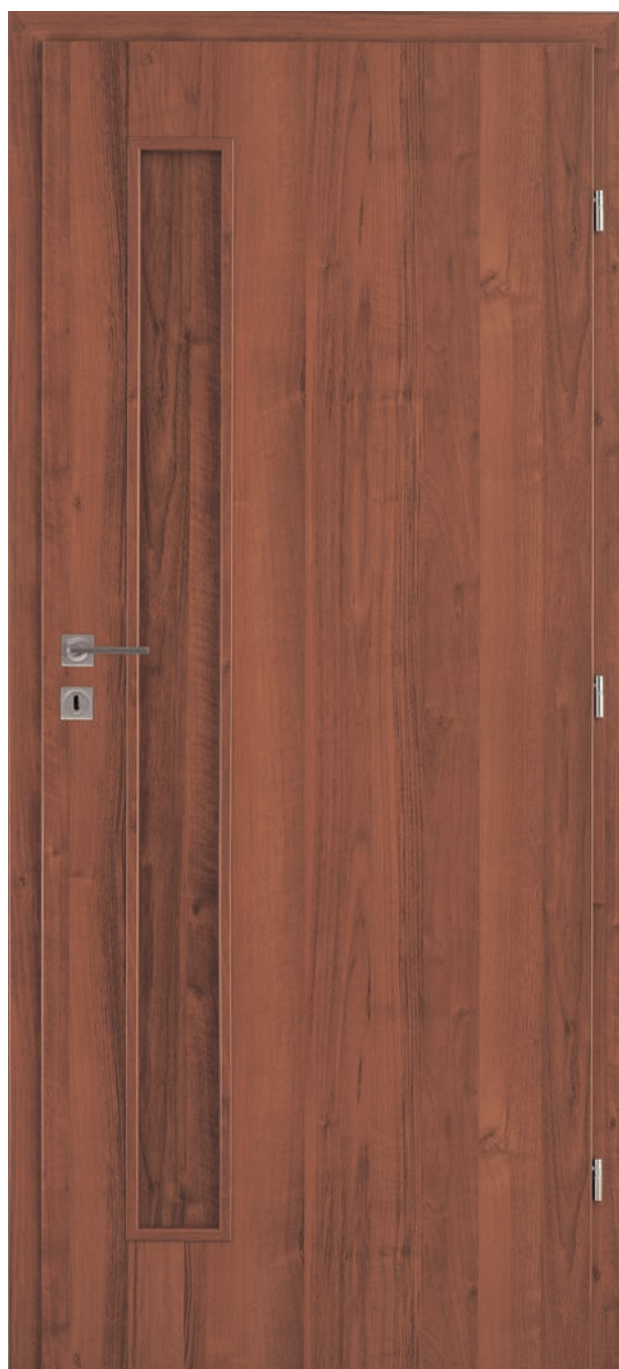

KONŠTRUKCIA

Rám vyplnený voštinovou výplňou (X-MASH), celok opláštený z oboch strán fóliovanou doskou HDF. Modely vyrobené v TECHNOLÓGII SOFT (farba BIANCO) a TECHNOLÓGII STANDARD.

Dostupné rozmery 60, 70, 80, 90 a dvojkrídlové dvere (str. 68).

DOPLNKY V CENE KRÍDLA

- zámok dostupný v štyroch variantoch:
na kľúč (T),
kúpeľňový (L),
vločkový (Y),
- tri čapové závesy
- v presklených krídlach - biele matné sklo SATINATO
- možnosť zmeny strany zasklenia na REVERS (AVERS štandardné zasklenie)
- možnosť úpravy výšky krídla prostredníctvom skráteneia zo spodu do 60mm

DOPLNKY ZA PRÍPLATOK

Vetracie otvory z PVC (1 rad)	6,00 [5,00]
Vetracia mriežka (netýka sa modelu H1)	14,00 [11,67]
Ventilačný výfrez	10,00 [8,33]
Vyrobenie krídla v posuvnej verzii (strana 62-63)	23,00 [19,17]
Krídlo v rozmere 100, zasklenie ako v rozmere 90, vyrobené v TECHNOLÓGII STANDARD	16,00 [13,33]
Skrátenie dverí vo výrobe do 60 mm	20,00 [16,67]
Skrátenie zárubne vo výrobe do 60 mm	20,00 [16,67]
Vyrobenie krídla zo zámkom bez otvoru na kľúč (G)	11,00 [9,17]



PREMIUM [B]
TECHNOLÓGIA SOFT

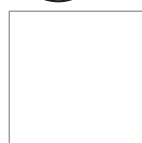

Bianco (BG)



PREMIUM [B]
TECHNOLÓGIA STANDARD

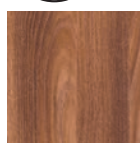

Akácia (AK)



Arctic (AT)



Lemon (LJ)

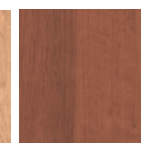

Ofram (OR)



Silver (SL)

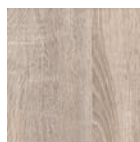

Somo (SO)

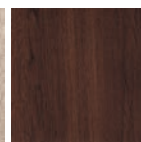

Tabaco (TJ)



60-90

100-160

H1/P

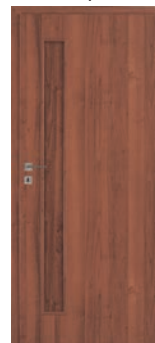

H1/L



H1/S



	€ S DPH	€ BEZ DPH
PREMIUM [B]	119,00	99,17

H4/P



H4/L



H4/R



H4/S



H4/D



	€ S DPH	€ BEZ DPH
PREMIUM [B]	149,00	124,17

H5/P



H5/L



H5/R



H5/S



H5/M



H5/D



	€ S DPH	€ BEZ DPH
PREMIUM [B]	139,00	115,83

**KONŠTRUKCIA**

Rám vyplnený voštinovou výplňou (X-MASH), celok opláštený z oboch strán lakovanou alebo fóliovanou doskou HDF. Krídla sú vyrábané v **TECHNOLÓGII STANDARD** alebo **TECHNOLÓGII SOFT** (farba Bianco).

Dostupné rozmery 60, 70, 80, 90 a dvojkrídlové dvere (str. 68).

DOPLNKY V CENE KRÍDLA

- zámok dostupný v štyroch variantoch:
na kľúč (T),
s blokadou (L),
vložkový (Y),
- tri čapové závesy
- v presklených krídlach (model MN/D, MN/S) - matné biele tvrdené sklo LAKMAT
v ostatných modeloch matné biele sklo SATINATO
- možnosť zmeny strany zasklenia na REVERS (AVERS štandardné zasklenie)
- možnosť úpravy výšky krídla prostredníctvom skrátenia zo spodu do 60mm

DOPLNKY ZA PRÍPLATOK

Vetracie otvory z PVC (1 rad)	6,00 [5,00]
Vetracia mriežka	14,00 [11,67]
Ventilačný výfrez	10,00 [8,33]
Vyrobenie krídla v posuvnej verzii (strana 52-53)	23,00 [19,17]
Krídlo v rozmere 100 zasklenie ako v rozmere 90	16,00 [13,33]
Vyplnenie drevotrieskou krídlo vyrobené v TECHNOLÓGII STANDARD v rozmere 60-90	42,00 [35,00]
Skrátenie dverí vo výrobe do 60 mm	20,00 [16,67]
Skrátenie zárubne vo výrobe do 60 mm	20,00 [16,67]
Zosilnenie pod samozatvárač	10,00 [8,33]
Vyrobenie krídla zo zámkom bez otvoru na kľúč (G)	11,00 [9,17]

**BASIC [A]**

TECHNOLÓGIA STANDARD



Buk (BP)



Calvados (CP)



Dub (DP)

**PREMIUM [B]**

TECHNOLÓGIA SOFT



Bianco (BG)



60-90

100-160

MA/P



MA/L



MA/R



MA/S



MA/D



	€ S DPH	€ BEZ DPH
BASIC [A]	139,00	115,83
PREMIUM [B]	139,00	115,83

ET/P



ET/L



ET/S



ET/D



	€ S DPH	€ BEZ DPH
BASIC [A]	129,00	107,50
PREMIUM [B]	129,00	107,50

MN/P



MN/L



MN/S



MN/D



	€ S DPH	€ BEZ DPH	€ S DPH	€ BEZ DPH	€ S DPH	€ BEZ DPH	€ S DPH	€ BEZ DPH
BASIC [A]	99,00	82,50	109,00	90,83	109,00	90,83	129,00	107,50
PREMIUM [B]	99,00	82,50	109,00	90,83	109,00	90,83	129,00	107,50



KONŠTRUKCIA

Rám vyplnený voštinovou výplňou (X-MASH) alebo drevotrieskou (model BW plné) celok opláštený z oboch strán lakovanou alebo fóliovanou doskou HDF (farba Bianco). Rámik z MDF. Krídla sú vyrábané v TECHNOLÓGII STANDARD alebo TECHNOLÓGII SOFT (farba Bianco).

Dostupné rozmery 60, 70, 80, 90, 100 a dvojkridlové dvere (str. 68).

DOPLNKY V CENE KRÍDLA

- zámok dostupný v štyroch variantoch:
na kľúč (T),
s blokadou (L),
vlozkový (Y),
- tri čapové závesy
- v presklených krídlach - matné biele sklo SATINATO
- možnosť zmeny strany zasklenia na REVERS (AVERS štandardné zasklenie)
- možnosť úpravy výšky krídla prostredníctvom skrátenia zo spodu do 20mm

DOPLNKY ZA PRÍPLATOK

Vetracie otvory z PVC (1 rad)	6,00 [5,00]
Vetracia mriežka	14,00 [11,67]
Ventilačný výfrez (nutné zosilnenie dodatočnou lištou)	30,00 [25,00]
Vyrobenie krídla v posuvnej verzii (strana 52-53)	23,00 [19,17]
Krídlo v rozmere 100, zasklenie ako v rozmere 90	16,00 [13,33]
Dodatočná lišta na úpravu výšky krídla prostredníctvom skrátenia zo spodu do 60mm	20,00 [16,67]
Vyplnenie drevotrieskou (model BW/P) v rozmere 60-90	42,00 [35,00]
Vyplnenie drevotrieskou (model BW/P) v rozmere 100	48,00 [40,00]
Skrátenie dverí vo výrobe do 20mm	20,00 [16,67]
Skrátenie zárubne vo výrobe do 20mm	20,00 [16,67]
Zosilnenie pod samozatvárač	10,00 [8,33]
Vyrobenie krídla zo zámkom bez otvoru na kľúč (G)	11,00 [9,17]

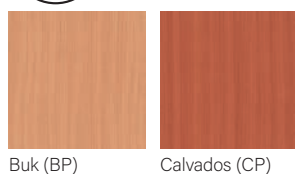

Buk (BP)

Calvados (CP)

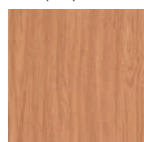

Dub (DP)

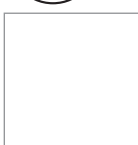

Bianco (BG)



60-90

100-160

VT/P



VT/L



VT/S



	€ S DPH	€ BEZ DPH	€ S DPH	€ BEZ DPH	€ S DPH	€ BEZ DPH
BASIC [A]	50,00	41,67	79,00	76,66	89,00	74,17
PREMIUM [B]	50,00	41,67	79,00	76,66	89,00	74,17



PLOCHÉ DVERE

KONŠTRUKCIA

Rám vyplnený voštinovou výplňou (X-MASH) - (model SF) alebo drevotrieskou (model SI), celok opláštený z oboch strán fóliovanou doskou HDF. Krídla sú vyrobené v TECHNOLOGII STANDARD (okrem modelu SF vo farbe Bianco, vyrábaného v TECHNOLOGII SOFT).

Dostupné rozmery 60, 70, 80, 90, 100 a dvojkridlové dvere (str. 68).

DOPLNKY V CENE KRÍDLA

- zámok dostupný v štyroch variantoch:
na kľúč (T),
s blokadou (L),
vlozkový (Y),
- tri čapové závesy
- možnosť úpravy výšky krídla prostredníctvom skrátenia zo spodu do 60mm

DOPLNKY ZA PRÍPLATOK

Vetracie otvory z PVC (1 rad)	6,00 [5,00]
Vetracia mriežka	14,00 [11,67]
Ventilačný výfrez	10,00 [8,33]
Vyrobenie krídla v posuvnej verzii (strana 52-53)	23,00 [19,17]
Krídlo v rozmere 100 vyrobené v TECHNOLOGII STANDARD	16,00 [13,33]
Vyplnenie drevotrieskou, krídlo vyrobené v TECHNOLOGII STANDARD (model SI) v rozmere 60-90	42,00 [35,00]
Vyplnenie drevotrieskou, krídlo vyrobené v TECHNOLOGII STANDARD (model SI) rozmer 100	48,00 [40,00]
Skrátenie dverí vo výrobe do 60 mm	20,00 [16,67]
Skrátenie zárubne vo výrobe do 60 mm	20,00 [16,67]
Zosilnenie pod samozatvárač	10,00 [8,33]
Druhý zámok	20,00 [16,67]
ŠPECIÁLNA KONŠTRUKCIA	
Vyplnenie drevotrieskou s hliníkovou pásovinou (model SH)	89,00 [74,17]
Príplatok za krídlo v rozmere 100 (model SH)	67,00 [55,83]
Vyrobenie krídla zo zámkom bez otvoru na kľúč (G)	11,00 [9,17]



PREMIUM [B]
TECHNOLÓGIA SOFT



Bianco (BG)



60-90

100-160

str. 7

SF/P



	€ S DPH	€ BEZ DPH
PREMIUM [B]	75,00	62,50
EXTREME [D]	119,00	99,17

PREMIUM [B]
TECHNOLÓGIA STANDARD**EXTREME [D]**
TECHNOLÓGIA STANDARDTechnické informácie: str. 60
Informácie o zárubniach: str. 64Dvojkridlové dvere: str. 68
Posuvné dvere: str. 52-53

PREVER MOŽNOSŤ VÝROBENIA ATYPICKÝCH ROZMEROV A FÁRIEB: STR. 72



KONŠTRUKCIA

Rám vyplnený voštinovou výplňou (X-MASH) - (model DA) alebo plnou drevotrieskou (model DK), celok opláštený z oboch strán fóliou CPL (0,2mm). Krídla sú vyrábané v technológii STANDARD.

Dostupné rozmery 60, 70, 80, 90 a dvojkrídlové dvere (netýka sa modelu DP/P) (str. 68).

DOPLNKY V CENE KRÍDLA

- zámok dostupný v štyroch variantoch:
na kľúč (T),
s blokadou (L),
vložkový (Y),
- tri čapové závesy
- v presklených krídlach (model DA/L, DA/S) – matné biele sklo SATINATO
v presklených krídlach (model DA/M, DA/D) – matné biele tvrdené sklo LAKMAT
- možnosť zmeny strany zasklenia na REVERS (AVERS štandardné zasklenie)
- možnosť úpravy výšky krídla prostredníctvom skrátenia zo spodu do 60mm

DOPLNKY ZA PRÍPLATOK

Vetracie otvory z PVC (1 rad)	6,00 [5,00]
Vetracia mriežka	14,00 [11,67]
Ventilačný výfrez	10,00 [8,33]
Vyrobenie krídla v posuvnej verzii (strana 52-53) (netýka sa modelu DP/P)	23,00 [19,17]
Krídlo v rozmere 100 zasklenie ako v rozmere 90	16,00 [13,33]
Krídlo v rozmere 100 (model DP)	69,00 [57,50]
Vyplnenie drevotrieskou (model DK) v rozmere 60-90	42,00 [35,00]
Vyplnenie drevotrieskou (model DK) v rozmere 100	48,00 [40,00]
Skrátenie dverí vo výrobe do 60 mm	20,00 [16,67]
Skrátenie zárubne vo výrobe do 60 mm	20,00 [16,67]
Zosilnenie pod samozatvárač	10,00 [8,33]
Vyrobenie krídla zo zámkom bez otvoru na kľúč (G)	11,00 [9,17]



CPL [E]
TECHNOLÓGIA STANDARD

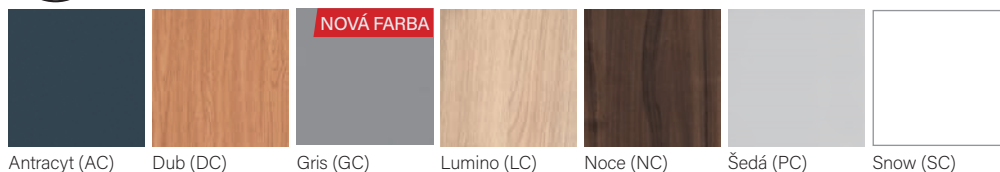

Antracyt (AC)

Dub (DC)

Gris (GC)

Lumino (LC)

Noce (NC)

Šedá (PC)

Snow (SC)

DA/P



CPL [E]

€ S DPH	€ BEZ DPH
119,00	99,17

DA/L

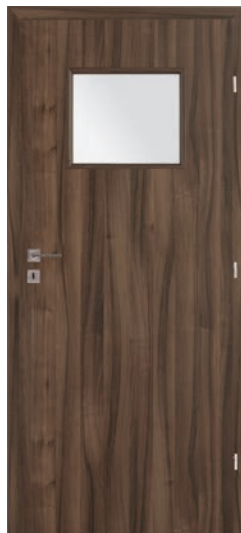

CPL [E]

€ S DPH	€ BEZ DPH
139,00	115,83

DA/S



CPL [E]

€ S DPH	€ BEZ DPH
159,00	132,50

DA/M



CPL [E]

€ S DPH	€ BEZ DPH
169,00	140,83

DA/D



CPL [E]

€ S DPH	€ BEZ DPH
179,00	149,17

KONŠTRUKCIA

KONŠTRUKCIA ZOSILNENÁ HLINÍKOVOU PÁSOVINOU.

Takáto konštrukcia krídla je odolná voči nevhodným exploatačným podmienkam. Krídlo je menej citlivé na rozdielne teploty a vlhkosti. Väčšou stabilitou dverového krídla sa zväčší komfort jeho používania.

Doplňky v cene krídla:

- dva vložkové zámky, • kukátko, • pevné bezpečnostné trny,

TABUĽKA PRÍPLATKOV PRE DVERE DAKAR

Pevná drevená zárubňa typ Z 100x45mm pre verziu DP/P*		102,00 [85,00]
Lišta L/M8 80mm		30,00 [25,00]
Štvrtváleček vo farbách RAL (Antracyt, Šedá, Snow)**		17,00 [14,17]

*Výbava dverí (krídlo a zárubňa) pevné bezpečnostné trny – symbol „B“ v predposlednej položke kódu.

** S ohľadom na typ povrchu krídla a zárubne (CPL) štvrtválečky vo farbách Antracyt, Šedá, Snow obsahujúcich set k kride DAKAR lakované sú približnou farbou s palety RAL.

DP/P



CPL [E]

€ S DPH	€ BEZ DPH
229,00	190,83

DVERE

BAZALT

KOMPLET: KRÍDLO + PEVNÁ ZÁRUBŇA TYP Z
100X45mm + PRAH

CENA

od **359** / 299,17
€ S DPH € BEZ DPH

KONŠTRUKCIA TYP A

Krídlo falcové. Krídlo opláštené z oboch strán doskou HDF fóliovanou vysokej kvality fóliou. Výplň - plná drevotrieska. Krídlo vyrobené v **TECHNOLÓGII STANDARD** vybavené tesnením.

Dostupné rozmery 75, 80, 85, 90.

KONŠTRUKCIA TYP P

Konštrukcia zosilnená hliníkovou pásovinou, výplň - plná drevotrieska. Krídlo opláštené z oboch strán doskou HDF fóliovanou vysokej kvality fóliou. Krídlo vyrobené v **TECHNOLÓGII STANDARD** vybavené tesnením. Dostupné rozmery 75, 80, 85, 90.

PARAMETRE TYP A, P

[S pevnou drevenou zárubňou 100x45mm, jeden alebo dva zámky, prah]. $R_w(C; C_{tr})=32$ (0;-1)dB súčiniteľ nepriezvučnosti dverí šírky „90“, skúška z badaň č: LZFOO-01515/16/ZOONZF

Tieto parametre sú tiež dodržané v kombinácii s obložkovou zárubňou.

DOPLNKY V CENE KRÍDLA TYP A

- jeden zástrčkový zámok (verzia R) • pánty 3D • tesnenie vo falci krídla
- tesnenie vo falci zárubne • nastaviteľný protiplech zámku
- kukátko (dodávané zvlášť) • možnosť úpravy výšky krídla prostredníctvom skrátenia zo spodu do 60mm • drevený prah

DOPLNKY V CENE KRÍDLA TYP P

- dva zástrčkové zámky (verzia R) • pevné bezpečnostné trny
- zosilnené jednou hliníkovou pásovinou • pánty 3D • tesnenie vo falci krídla • utesnenie vo falci zárubne • nastaviteľný protiplech zámku • kukátko (dodávané zvlášť) • možnosť úpravy výšky krídla prostredníctvom skrátenia zo spodu do 60mm • drevený prah

DOPLNKY ZA PRÍPLATOK

Skrátenie dverí a zárubne vo výrobe do 60mm	40,00 [33,33]
Kľučka + horný štít (patina, nikel natieraný)	42,00 [35,00]
Vložka nikel alebo mosadz 30/45	17,00 [14,17]
Príplatok za obložkovú zárubňu s lištou 80mm od (100-120 (B) do 300-320 (1))	169,00 [140,83]



EXTREME [D]
TECHNOLÓGIA STANDARD





75-90

Rw32dB

str. 7

BI/A, BI/P

BP/A, BP/P

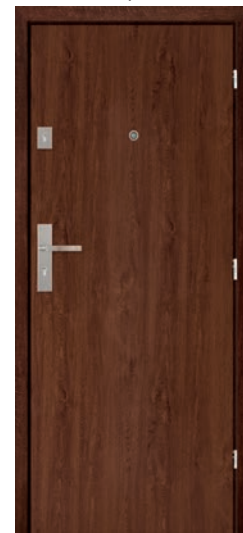
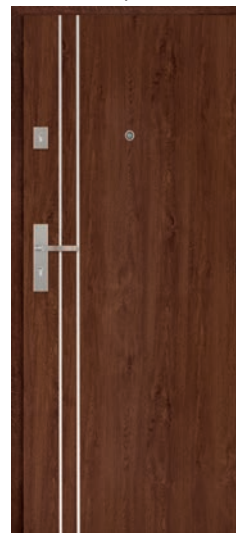

	TYP A		TYP P	
	€ S DPH	€ BEZ DPH	€ S DPH	€ BEZ DPH
EXTREME [D] model BP	359,00	299,17	369,00	307,50
EXTREME [D] model BI	399,00	332,50	409,00	340,83





KONŠTRUKCIA: MODEL A1/P

Rw30dB  Krídlo v systéme s falcom, konštrukcia dverí je drevený rám opláštený panelom HDF, vyplnený plnou drevotrieskou, v krídle je osadené klesajúce tesnenie. Vyrobené v TECHNOLÓGII STANDARD. **Maximálny rozmer krídla: šírka do 1046mm, výška do 2164mm.** (okrem povrchov BASIC max. výška 2030mm)

PARAMETRE

[S pevnou zárubňou Z MDF 100x43mm alebo obložkovou SW S8 -30dB.] Rw(C; Ctr)=30(-1;-1)dB súčiniteľ nepriezvučnosti dverí šírky „90“, skúška z badaň: S02/12/0006/2604/Sb; skúška z badaň so zárubňou SW č. 423.12/20/0075/13

KONŠTRUKCIA: MODEL A2/P

Rw32dB  Krídlo v systéme s falcom, konštrukcia krídla drevený rám opláštený doskou HDF, výplň je špeciálna konštrukcia CENTURION-R, v krídle je osadené klesajúce tesnenie. Vyrobené v TECHNOLÓGII STANDARD.

PARAMETRE

[S pevnou zárubňou Z MDF 100x43mm alebo obložkovou SW S8 -32dB] Rw(c; Ctr)=32(-1;-2)dB súčiniteľ nepriezvučnosti dverí šírky „90“, skúška z badaň: S02/12/0006/2604/Sc; skúška z badaň so zárubňou SW č. 423.12/20/0075/13

KONŠTRUKCIA KOMPLETU:

KRÍDLA SO ZÁRUBŇOU MODEL A4/P

Rw42dB  Krídlo v systéme s falcom, konštrukcia krídla drevený rám opláštený doskou HDF, výplň je špeciálna konštrukcia CENTURION-R, v krídle sú osadené dve klesajúce tesnenia a závesy 3D. Vyrobené v TECHNOLÓGII STANDARD.

PARAMETRE

[S pevnou drevenou zárubňou 150x80mm s jedným zámkom]. Rw(C; Ctr)=43(-1;-5)dB súčiniteľ nepriezvučnosti dverí šírky „100“, skúška z badaň č.: LZF00-01515/16/Z00NZF

DOPLNKY ZA PRÍPLATOK

Krídlo v rozmere 100 (model A1)	46,00 [38,33]
Krídlo v rozmere 100 (model A2)	46,00 [38,33]
Dvere v rozmere 100 (model A4)	81,00 [67,50]
Fabrické skrátenie dverí (model A1, A2)	20,00 [16,67]
Fabrické skrátenie dverí (model A4)	40,00 [33,33]
Druhý zámok	20,00 [16,67]
Rozšírenie profilu obložkovej zárubne (model A4)	str. 61



*krídla fóliované

centurion-r.sk



Rw30dB

Rw32dB

Rw42dB

str. 7

Rw30dB A1/P



Rw32dB A2/P



Rw42dB A4/P



	€ S DPH	€ BEZ DPH
PREMIUM [B]	209,00	174,17
EXTREME [D]	239,00	199,17
CPL [E]	259,00	215,83

DOPLNKY V CENE KRÍDLA

- zámok vložkový (Y),
- tri čapové závesy
- klesajúce tesnenie.

	€ S DPH	€ BEZ DPH
PREMIUM [B]		
EXTREME [D]	299,00	249,17
CPL [E]		

DOPLNKY V CENE KRÍDLA

- zámok vložkový (Y),
- tri čapové závesy
- klesajúce tesnenie.

	€ S DPH	€ BEZ DPH
PREMIUM [B]		
EXTREME [D]	959,00	799,17
CPL [E]		

DOPLNKY V CENE KRÍDLA

- zámok vložkový (Y),
- tri čapové závesy
- dve klesajúce tesnenia
- pevná drevena zárubňa 150x80mm

EXTREME [D] TECHNOLOGIA STANDARD



CPL [E] TECHNOLOGIA STANDARD

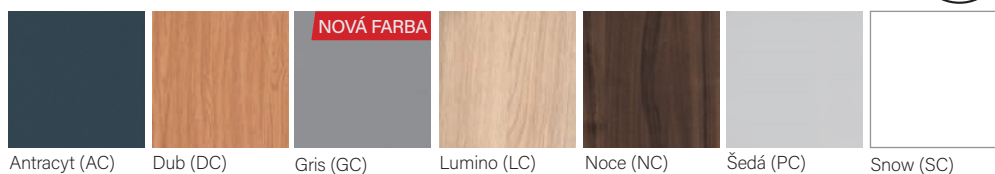

**KONŠTRUKCIA**

Krídlo je vyrobené z ohňovzdornej drevotriesky, do ktorej je z troch strán vlepéná drevená lišta. Krídlo je opláštené doskou HDF (fóliovanou alebo frézovanou). V presklených krídlach je sklo priehľadné ohňovzdorné. Priestor vo falci je opepený fóliou vo farbe krídla. Vyrobené v TECHNOLOGII STANDARD. Drevená zárubňa 100x54mm je fóliovaná vo farbe krídla.

Technické dvere sú určené na použitie ako vchodové dvere v bytových priestoroch.

Krídla sú ponúkané ako komplet s drevenou zárubňou. Krídla F1 sú taktiež určené do normovaných kovových protipožiarných zárubní.

DOPLNKY V CENE DVERÍ F1, F2

- vložkový zámok so zvýšenou tepelnou odolnosťou (Y)
- montážna sada
- protiplech zámku
- v presklených krídlach - priehľadné ohňovzdorné sklo
- tesnenia so zvýšenou požiarou odolnosťou
- rozťažné tesnenia vo falci zárubne (F1)
- rozťažné dymotesné tesnenia vo falci zárubne (F2)
- klesajúce tesnenie naspodu krídla (F2)
- drevená zárubňa 100x54mm

DOPLNKY ZA PRÍPLATOK

Druhý vložkový zámok (P) a protiplech		20,00 [16,67]
Pevné bezpečnostné trny (B)		26,00 [21,67]
Kukátko (W)		30,00 [25,00]
Samozatvárač s ramienkom nožníc		93,00 [77,50]
Krídlo v rozmere 100		119,00 [99,17]
Vložka		21,00 [17,50]
Kľučka		29,00 [24,17]
Štít		8,00 [6,67]

Obložkové zárubne: podrobnosti str.: 62

1. Pre splnenie podmienok Technického Schválenia pre protipožiarné dvere je nutné použiť samozatvárač zhodný s EN 1154:1994/A1:2004. Dvojkridlové dvere musia byť vybavené Regulátorom správneho zatvárania dverí samozatvarača aj v otváranom a pevnom krídle.

2. Protipožiarné technické dvere sú ponúkané ako komplet so zárubňou (100x54mm). Nie je možné skrátenie výšky krídla.

3. Vložky do protipožiarnych dverí je nutné použiť zhodné s normou EN 1303:2007/AC:2008

4. Odporúčaný rozmer vložky pre protipožiarné dvere EI₂30 30/45. Odporúčaný rozmer pri použití štítu o hrúbke 10mm, vložka presahuje štít nie viac než 5mm.

5. Kľučka do protipožiarnych dverí musí mať oceľové jadro a spĺňať normu EN 1906:2003.

Protipožiarné dvere sú veľmi dôležité z hľadiska požiarnej bezpečnosti v budovách. Odporúča sa, aby vlastník budovy udržiaval dvere v stave plnej funkčnosti. V priebehu používania dverí musia byť dvere pravidelne kontrolované a udržiavané kvalifikovaným pracovníkom aspoň raz za rok.



str. 7



F1/P, F2/P
70, 80, 90, 100



F1/S, F2/S
70, 80, 90, 100



F1/M, F2/M
70, 80, 90, 100



VERZIA F1

€ S DPH / € BEZ DPH	€ S DPH / € BEZ DPH	€ S DPH / € BEZ DPH
539,00 / 449,17	939,00 / 782,50	729,00 / 607,50
359,00 / 299,17	809,00 / 674,17	589,00 / 490,83

URČENÉ NA KOVOVÉ PROTIPOŽIARNE ZÁRUBNE

VERZIA F2

€ S DPH / € BEZ DPH	€ S DPH / € BEZ DPH	€ S DPH / € BEZ DPH
559,00 / 465,83	989,00 / 824,17	769,00 / 640,83

PREMIUM [B] STANDARD



EXTREME [D] STANDARD

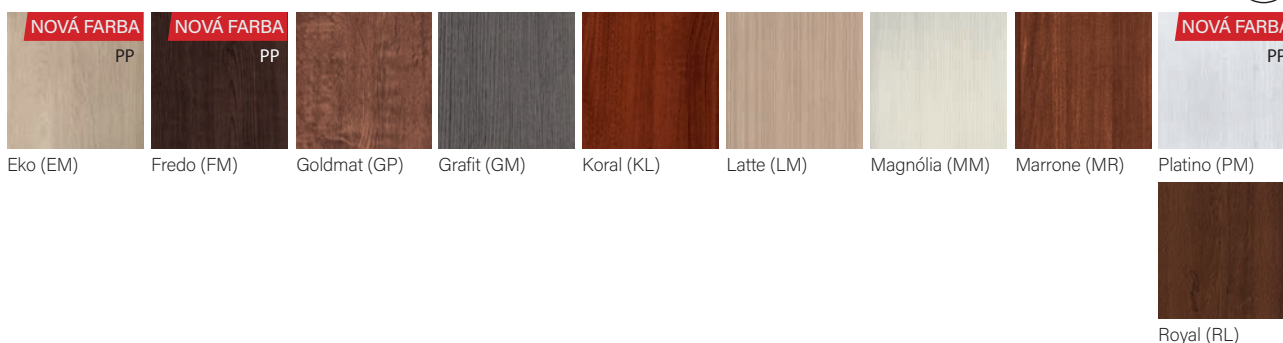

CPL [E] STANDARD

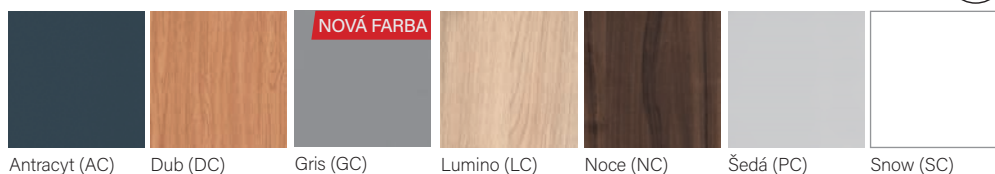

Technické informácie: str. 62

PREVER MOŽNOSŤ VÝROBENIA ATYPICKÝCH ROZMEROV A FÁRIEB: STR. 72

POSUVNÝ SYSTÉM SKRYTÝ V STENE

Posuvný systém skrytý v stene umožňuje maximálne využitie užitočnej plochy. Konštrukciu systému tvorí kazeta vyrobená z kovových súčastí. Pri otvorení dverí sa krídlo skryje medzi kovový stojan kazety chránený sadro-kartónovou doskou.

Krídla sú vyrobené v bezfalcovom systéme a zhodné s katalogovou ponukou Centurion-R.



TABULKA 1

HÁKOVÉ ZÁMKY - MADLO HRANATÉ			
FARBY	MADLO (1pár - 2 ks.)	ZÁMOK NA KLÚČ KLÚČIK PROSTY	ZÁMOK WC
	€ S DPH / € BEZ DPH	€ S DPH / € BEZ DPH	€ S DPH / € BEZ DPH
CHRÓM SATINA	42,00 / 35,00	66,00 / 55,00	75,00 / 62,50

ZÁMKY HÁKOVÉ - MADLO ŠTVORCOVÉ			
	MADLO (1pár - 2 ks.)	ZÁMOK NA KLÚČ KLÚČIK SKLADANÝ	ZÁMOK WC
	€ S DPH / € BEZ DPH	€ S DPH / € BEZ DPH	€ S DPH / € BEZ DPH
NEREZ	22,00 / 18,33	68,00 / 56,67	95,00 / 79,17

ZÁMKY HÁKOVÉ - OVÁLNE MADLÁ			
FARBY	MADLO (1pár - 2 ks.)	ZÁMOK NA KLÚČ KLÚČIK PROSTY	ZÁMOK WC
	€ S DPH / € BEZ DPH	€ S DPH / € BEZ DPH	€ S DPH / € BEZ DPH
CHRÓM SATINA	35,00 / 29,17	61,00 / 50,83	75,00 / 62,50
ZLATÝ PATINA	35,00 / 29,17	56,00 / 46,67	69,00 / 57,50

POSUVNÝ SYSTÉM NA STENU

druhy posuvných systémov
- posuvné dvere so zárubňou (bezpántovou)
- posuvné dvere na stenu

Posuvné dvere sú vyrábané ako jednokrídlové bezfalcové.
Dostupné rozmery: 60, 70, 80, 90

POSUVNÉ DVERE

Posuvné dvere v štandarde vyrobené sú v bezfalcovom systéme, bez zámku a závesov a sú vybavené frézmou zo spodu.

POZOR!

Posuvné dvere sú vyrábané v systéme s hranou (okrem modelov TOSKANIA, ONTARIO, MONACO, NICEA, SEMKO, INOX, AFRO) vyrábaných v technológii RÁM SOFT.

POZOR!

Farby SMATT, GOLDMAT, LATTE nedostupné vo verzii posuvnej.

OBSAH POSUVNÉHO NASTENNÉHO SYSTÉMU:

- posuvný mechanizmus
- posuvné krídlo
- krycia garniža
- dorazová lišta (v prípade výberu krídla s hákovým zámkom je v dorazovej lište vyrezávaný otvor pre protiplech zámku. Strana, na ktorú sa uzatvárajú dvere určuje stranu lišty)
- dve distančné lišty rozmerov 16x26,5mm i 22x45mm (posuvný systém so zárubňou)
- jedna distančná lišta 22x45mm (systém priamo na stenu)
- sada hákového zámku
- bezpántová zárubňa

DOPLNKY ZA PRÍPLATOK	
	€ S DPH [€ BEZ DPH]
posuvný mechanizmus (1800mm)	61,00 [50,83]
posuvný mechanizmus (2000mm)	64,00 [53,33]
dorazová lišta	9,00 [7,50]
krycia garniža	cena podľa platného cenníka
posuvné krídlo (fréz zo spodu v štandarde)	cena vybraného modelu dverí + príplatok 23,00 s DPH [19,17 bez DPH]
bezpántová zárubňa	cena obložkovej zárubne (SW)
oceľové madlá	cena vybraného modelu tabuľka 1

HLIŇKOVÁ GARNIŽA STANLUX STANLUX (v rozmere 60-90)	
	€ S DPH [€ BEZ DPH]
komplet STANLUX SLX (kolajnica 1800mm, garniža, nástenný profil, komplet kovanie, záslepky)	92,00 [76,67]
komplet STANLUX SLX (kolajnica 2000mm, garniža, nástenný profil, komplet kovanie, záslepky)	100,00 [83,33]

GARNIŽA POSUVNÉHO SYSTÉMU URČENÁ PRE VŠETKY POSUVNÉ DVERE V ROZMEROCH OD 60 DO 90		
		€ S DPH [€ BEZ DPH]
M/MF M/SW	AKÁCIA, AMBER, ARCTIC, BUK, CALVADOS, DADO, DUB (DA), DUB (DC), LUMINO, NOCE, OFRAM, PINIA, ŠEDÁ, SILVER, SNOW, TAPI, TRUFLA, ANTRACYT, BIANCO, LEMON, NORDIC, SOMO, TABACO, MAGNÓLIA, ALBA, FREDO, PLATINO, EKO, GRIS	49,00 [40,83]

PRÍKLAD POSUVNÉHO SYSTÉMU
PRIAMO NA STENU

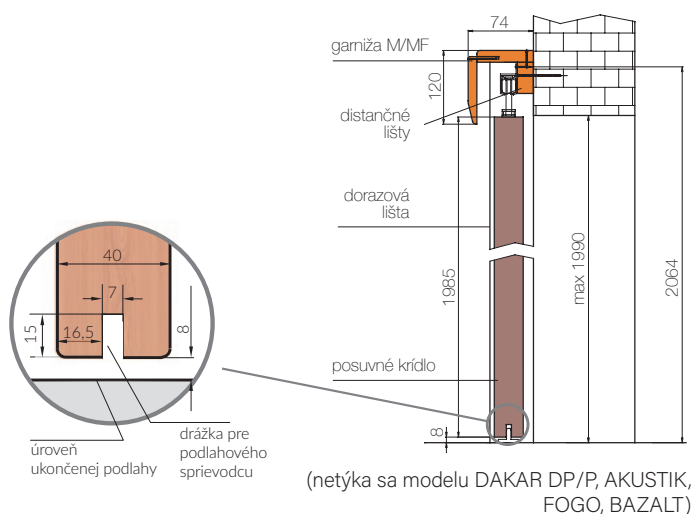

PRÍKLAD POSUVNÉHO NASTENNÉHO
SYSTÉMU S TUNELOM

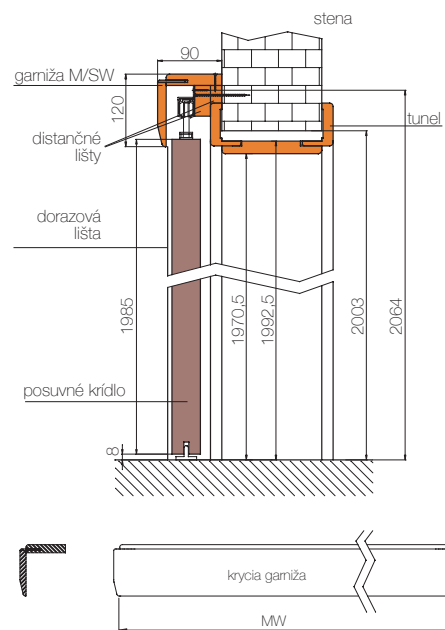

HORIZONTÁLNY PRIEREZ POSUVNÉHO
SYSTÉMU MONTOVANÉHO PRIAMO
NA STENU

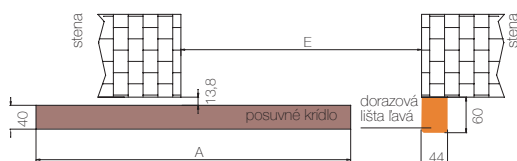

NÁSTENNÝ SYSTÉM - JEDNOKRÍDLOVÝ POSUVNÝ SYSTÉM		
vymery krídla (mm)	garníza Mw (mm)	vodidlo (mm)
644	1380	1800
744	1580	1800
844	1780	1800
944	1980	2000

HORIZONTÁLNY PRIEREZ POSUVNÉHO
SYSTÉMU SO ZÁRUBŇOU

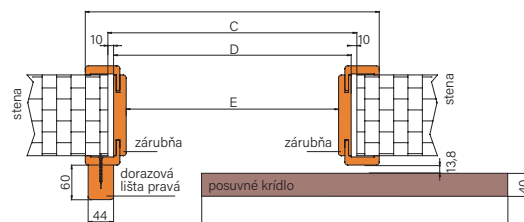

ROZMERY KRÍDLA - JEDNOKRÍDLOVÝ POSUVNÝ SYSTÉM				
	60	70	80	90
A	644	744	844	944
B	745	845	945	1045
C	667	767	867	967
D	647	747	847	947
E	603	703	803	903

HORIZONTÁLNY PRIEREZ POSUVNÉHO SYSTÉMU MONTOVANÉHO PRIAMO NA STENU S HLINÍKOVOU GARNÍŽOU

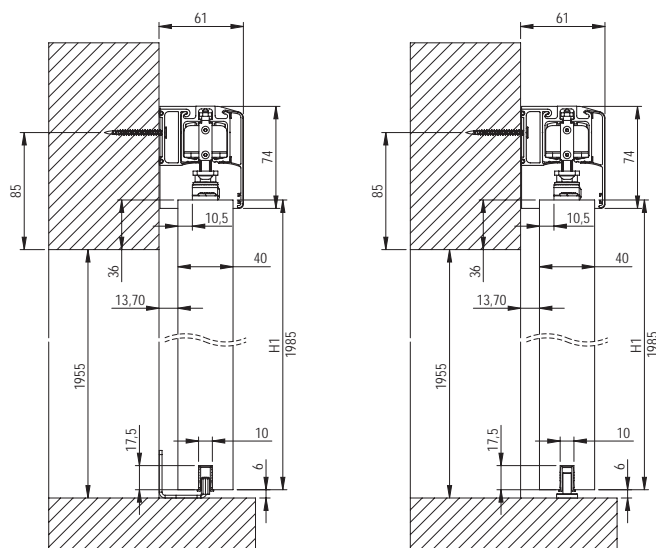

K posuvnému systému na stenu je výlučne ponúkaná zárubňa SW ako tunel (bezpántová) bez drážky na tesnenie a bez tesnenia.

Rozmery podané v mm.

KONŠTRUKCIA

Rám vyrobený z lepenej drevenej lišty zosilnenej HDF doskou. Výplň – dosky fóliované. Krídla sú fóliované v TECHNOLÓGII RÁM SOFT.

Dostupné rozmery 60, 70, 80, 90

SPÔSOB SPOJENIA FÓLIE

DVERE RÁMOVÉ
bezfalcové
(farby GOLDMAT, LATTE)

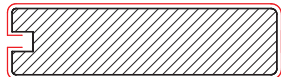

DOPLNKY V CENE KRÍDLA

- zámok dostupný v štyroch variantoch: magnetický na kľúč (M), kúpeľňový (K), vložkový (W), alebo bez otvoru na kľúč (S)
- dva skryté pánty 3D (spolu so zárubňou)
- možnosť úpravy výšky krídla prostredníctvom skrátienia zo spodu do 60mm

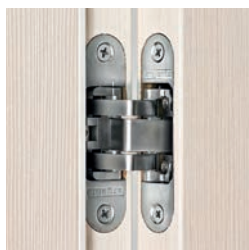

skrytý pánt 3D

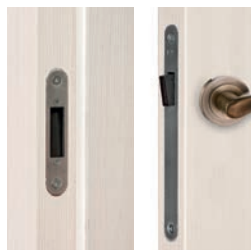

magnetický zámok

DOPLNKY ZA PRÍPLATOK

	€ S DPH [€ BEZ PH]
Vetracie otvory z PVC (1 rad)	6,00 [5,00]
Ventilačný výfrez	10,00 [8,33]
Skrátenie dverí vo výrobe do 60 mm	20,00 [16,67]
Skrátenie zárubne vo výrobe do 60 mm	20,00 [16,67]
Tretí pánt	36,00 [30,00]

CENA OBLOŽKOVEJ ZÁRUBNE K BEZFALCOVÝM DVERÁM (VO VYBRANEJ FARBE KRÍDLA)

SYMBOL BEZFALCOVEJ ZÁRUBNE H/SB	HRÚBKA MÚRU [R]	FARBY: AMBER, BIANCO, SILVER, TABACO € S DPH [€ BEZ PH]	FARBA: MAGNÓLIA € S DPH [€ BEZ PH]
A	88-108	224,00 [186,67]	275,00 [229,17]
B	108-128	233,00 [194,17]	279,00 [232,50]
P ROZŠIRUJÚCA OBLOŽKA	128-148		
C	133-153	244,00 [203,33]	288,00 [240,00]
D	153-173		
E	173-193	253,00 [210,83]	302,00 [251,67]
F	193-213		
G	213-233		
H	233-253		

REZ ZÁRUBNE K BEZFALCOVÝM DVERÁM H/SB

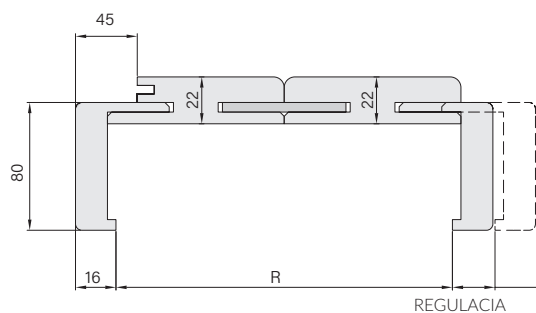
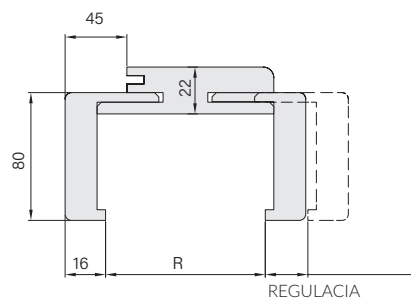

H/SB	HRÚBKA MÚRU [R]	ZLOŽENIE 2 STREDOVÝCH ČASTÍ	FARBY: AMBER, BIANCO, SILVER, TABACO € S DPH [€ BEZ PH]	FARBA: MAGNÓLIA € S DPH [€ BEZ PH]
I	253-273	140+100	272,00 [226,67]	328,00 [273,33]
J	273-293	140+120		
K	293-313	140+140	284,00 [236,67]	356,00 [296,67]
1	313-333	140+160		
2	333-353	140+180	295,00 [245,83]	369,00 [307,50]
3	353-373	140+200		
4	373-393	140+220	305,00 [254,17]	415,00 [345,83]
5	393-413	220+160		
6	413-433	220+180		
7	433-453	220+200		
8	453-473	220+220		

H/SB	HRÚBKA MÚRU [R]	ZLOŽENIE 3 STREDOVÝCH ČASTÍ	FARBY: AMBER, BIANCO, SILVER, TABACO € S DPH [€ BEZ PH]	FARBA: MAGNÓLIA € S DPH [€ BEZ PH]
9	473-493	220+120+120	305,00 [254,17]	415,00 [345,83]
0	493-513	220+140+120		

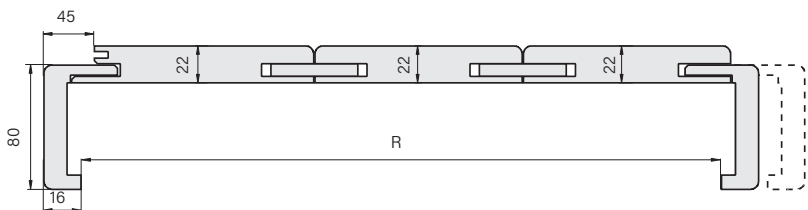

DOSTUPNÉ V MODELOCH:
TOSKANIA, PROWANSIA, SEMKO, INOX,
MONACO, AFRO, NICEA

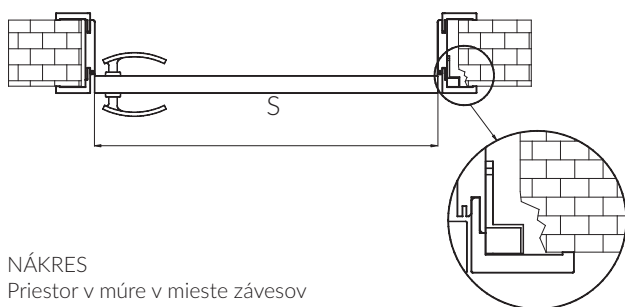

NÁKRES
Priestor v múre v mieste závesov

ROZMERY OBLOŽKOVEJ ZÁRUBNE K BEZFALCOVÝM DVERAM O/SB				
ROZMERY ZÁRUBNE				
ROZMERY	60	70	80	90
Sm	684	784	884	984
S	615	715	815	915
H	1970			
Hm	2010			

LEGENDA

- S - šírka krídla
- H - výška krídla
- Sm - odporúčaná šírka otvoru v múre
- Hm - odporúčaná výška otvoru v múre

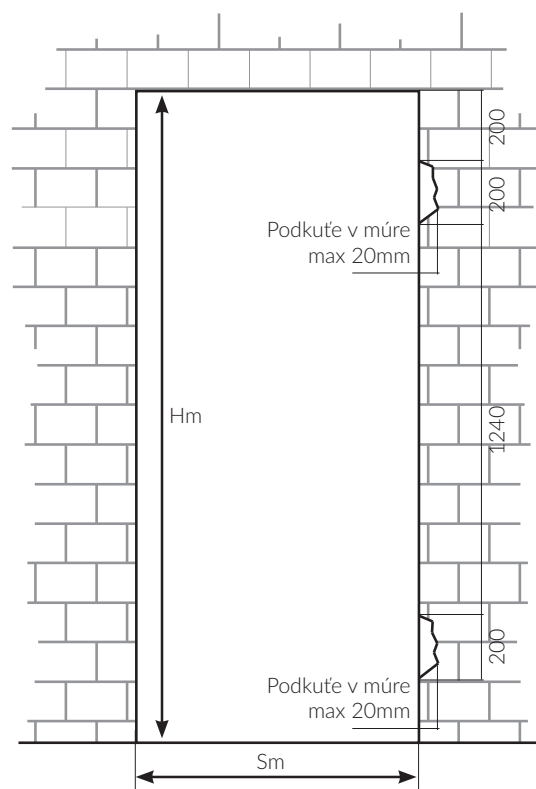

**CENA
SETU**

=

**CENA
KRÍDLA
BEZFALCOVÉHO
str. 56~59**

+

**CENA
ZÁRUBNE
str.54**

+

**TRETÍ
PÁNT
+ 36 € S DPH
(na žiadanie)**

**POZOR ! SYMBOL MODELU BEZFALCOVÝCH DVERÍ JE URČENÝ NA ZAČIATKU KÓDU
SYMBOL BEZFALCOVEJ ZÁRUBNE H/SB**

DVERE
BEZFALCOVÉ

DOSTUPNÉ V MODELOCH:
TOSKANIA, PROWANSIA, SEMKO, INOX,
MONACO, AFRO, NICEA

DVEROVÉ KRÍDLO
NICEA



PREMIUM [B]



Bianco (BG)

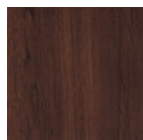

Tabaco (TJ)

EXTREME [D]



Magnólia (MM)

	€ S DPH	€ BEZ DPH
PREMIUM [B]	207,00	172,50
EXTREME [D]	347,00	289,17

DVEROVÉ KRÍDLO
TOSKANIA



PREMIUM [B]



Amber (AB)



Bianco (BG)

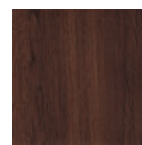

Tabaco (TJ)

	€ S DPH	€ BEZ DPH
PREMIUM [B]	217,00	180,83

DVEROVÉ KRÍDLO
PROWANSIA



PREMIUM [B]



Bianco (BG)

	€ S DPH	€ BEZ DPH
PREMIUM [B]	227,00	189,17

DOSTUPNÉ V MODELOCH:
TOSKANIA, PROWANSIA, SEMKO, INOX,
MONACO, AFRO, NICEA



DVEROVÉ KRÍDLO INOX



PREMIUM [B]



Bianco (BG)

Silver (SL)

Tabaco (TJ)

EXTREME [D]



Magnolia (MM)

	€ S DPH	€ BEZ DPH
PREMIUM [B]	197,00	164,17
EXTREME [D]	227,00	189,17



DVEROVÉ KRÍDLO AFRO



	€ S DPH	€ BEZ DPH	€ S DPH	€ BEZ DPH	€ S DPH	€ BEZ DPH	€ S DPH	€ BEZ DPH
PREMIUM [B]	197,00	164,17	217,00	180,83	217,00	180,83	207,00	172,50
EXTREME [D]	247,00	205,83	237,00	197,50	237,00	197,50		

PREMIUM [B] EXTREME [D]*



Amber (AB)

Bianco (BG)

Silver (SL)

Tabaco (TJ)

Magnolia (MM)

*vylučné w modelu AFRO (MT)

DVERE
BEZFALCOVÉ

DOSTUPNÉ V MODELOCH:
TOSKANIA, PROWANSIA, SEMKO, INOX,
MONACO, AFRO, NICEA

DVEROVÉ KRÍDLO
MONACO



DVERE BEZFALCOVÉ

PREMIUM [B]



Bianco (BG)

Silver (SL)

Tabaco (TJ)

EXTREME [D]

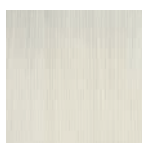

Magnolia (MM)

	€ S DPH	€ BEZ DPH
PREMIUM [B]	187,00	155,83
EXTREME [D]	217,00	180,83

DOSTUPNÉ V MODELOCH:
TOSKANIA, PROWANSIA, SEMKO, INOX,
MONACO, AFRO, NICEA



DVEROVÉ KRÍDLO SEMKO



PREMIUM [B]



Amber (AB)



Bianco (BG)



Silver (SL)

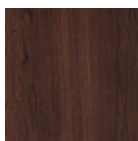

Tabaco (TJ)

	€ S DPH	€ BEZ DPH
PREMIUM [B]	197,00	164,17

DVERE BAZALT

PEVNÁ DREVENÁ ZÁRUBŇA 100x45mm

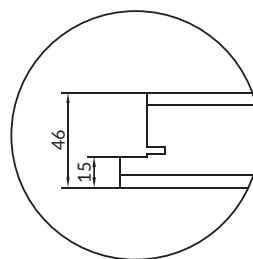
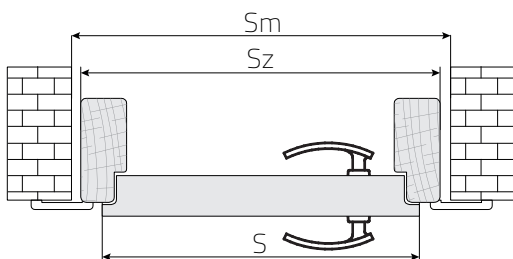
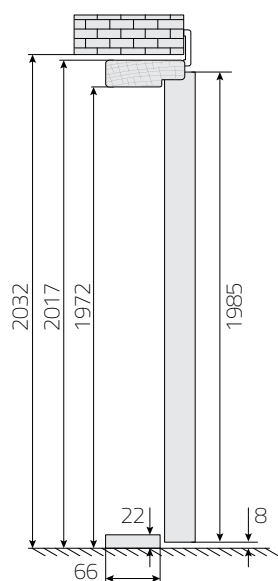

rez dverí

ROZMER	PEVNÁ DREVENÁ ZÁRUBŇA			
	75	80	85	90
A	794	844	894	944
Sm	870	920	970	1020
Sz	843	893	943	993

LEGENDA

- S - šírka krídla
- So - šírka zárubne svetlost'
- Sw - šírka zárubne vo falci
- Sz - vonkajšia šírka zárubne
- Sm - odporúčaná šírka otvoru v stene
- Sp - plná šírka zárubne s spolu s obložkami
- Sd - celková vonkajšia šírka panelu obložkovej zárubne
- 0/ - úroveň ukončenej podlahy

OBLOŽKOVÁ ZÁRUBŇA PRE DVERE BAZALT TYP A, P

PRÍPLATOK ZA OBLOŽKOVÚ ZÁRUBŇU

169,00 € S DPH / 140,83 € BEZ DPH

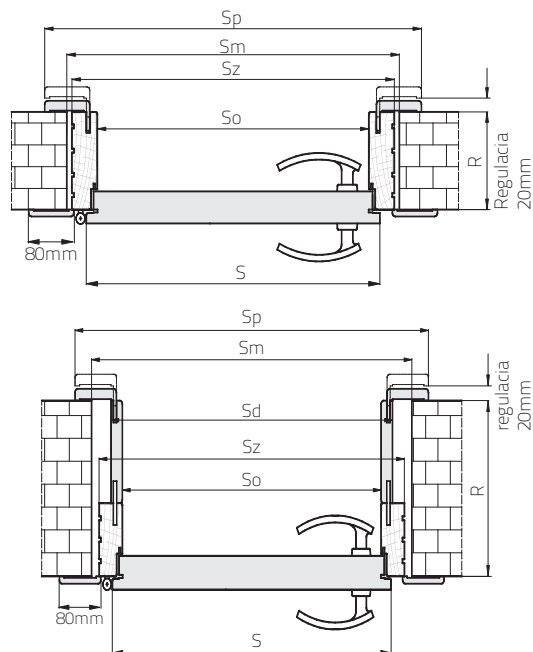
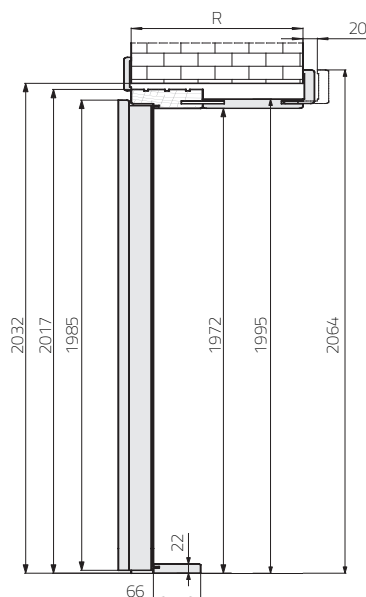

ROZMER	ROZMERY KRÍDLA A ZÁRUBNI			
	75	80	85	90
S	794	844	894	944
So	753	803	853	903
Sd*	797	847	897	947
Sz	843	893	943	993
Sm	870	920	970	1020
Sp	936	986	1036	1086

SYMBOL	HRÚBKA MÚRU V mm	ZLOŽENIE STREDOVÝCH ČASTÍ
B	100-120	
C	120-140	100+ rozširujúca obložka
D	140-160	
E	160-180	140+ rozširujúca obložka
F	180-200	100+80

SYMBOL	HRÚBKA MÚRU V mm	ZLOŽENIE STREDOVÝCH ČASTÍ
G	200-220	100+100
H	220-240	100+120
I	240-260	100+140
J	260-280	100+160
K	280-300	100+180
1	300-320	100+200

*týka sa regulácie od F (180-200) do 1 (300-320)

Odporúčaná rozmer asymetrickej vložky pre krídla je 30x45.

(odporúčaná rozmer pri použití štítu o hrúbke 10 mm, vložka presahuje štít nie viac než 5 mm).

AKUSTIK A1 30dB AKUSTIK A2 32dB

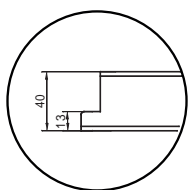

rez dverí

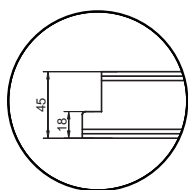

rez dverí

Odporúčaný rozmer vložky k akustickým dverám:
model A1: 30/40mm model A2: 30/45mm.

Odporúčaný rozmer pri použití štítu hrúbke 10 mm,
vložka presahuje štít nie viac než 5mm.

Rozmery otvorov v stene zodadne s vybranou zárubňou
- tabuľka vymerov: str. 66

ROZMERY ZÁRUBNE PRE DVERE AKUSTIK [A4] 42dB				
ROZMER ZÁRUBNI				
VELKOSŤ	60	70	80	90
S	667	767	867	967
So	603	703	803	903
Sm	775	875	975	1075
Sz	763	863	963	1063

AKUSTIK A4 42dB

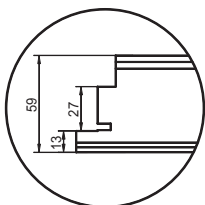

rez dverí

AKUSTIK A4 42dB KOMPLET DVERÍ

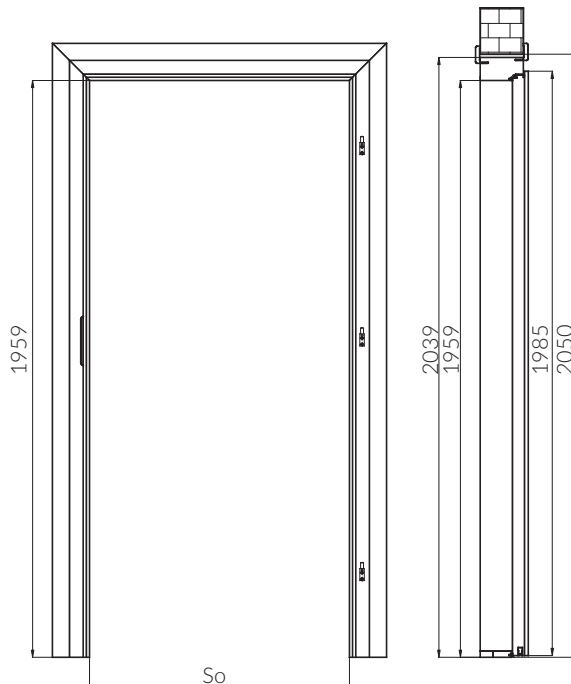

LEGENDA

- S - šírka krídla
- So - šírka zárubne svetlost
- Sm - odporúčaná šírka otvoru v múre
- Sz - celková vonkajšia šírka zárubne
- H - výška krídla
- Ho - výška zárubne svetlost
- Hz - celková vonkajšia výška zárubne
- Hm - odporúčaná výška otvoru v múre

REZ PEVNEJ DREVENEJ ZÁRUBNE

150x80mm
OLEPENEJ HDF PRE DVERE AKUSTIK 42dB.

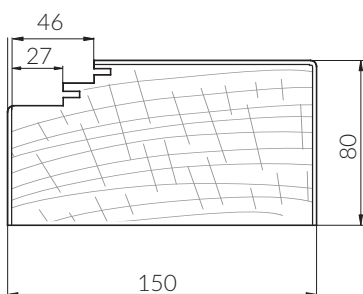

REZ OBLOŽKOVEJ ZÁRUBNE

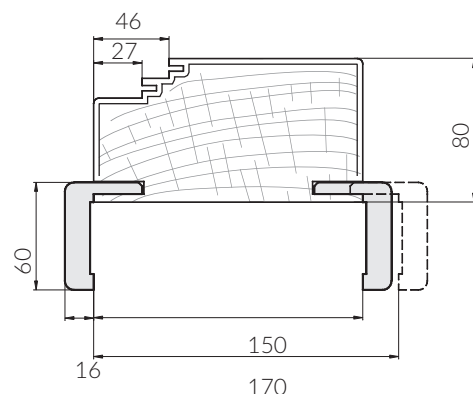

ROZŠÍRENIE PROFILU OBLOŽKOVEJ ZÁRUBNE K DVERÁM AKUSTIK A4 42dB OD 150 DO 370 mm

symbol	A	B	C	D	E	F	G	H	I	J	K
hrúbka múru v mm	150-170	170-190	190-210	210-230	230-250	250-270	270-290	290-310	310-330	330-350	350+370
zloženie stredových častí	150	150	150+40	150+40	150+80	150+80	150+120	150+120	150+160	150+160	150+200
obložka	standard	predĺžená	standard	predĺžená	standard	predĺžená	standard	predĺžená	standard	predĺžená	standard
S OBLOŽKOU STANDARD											
€ s DPH	64,00	73,00	88,00	90,00	104,00	106,00	120,00	122,00	136,00	137,00	151,00
€ bez DPH	[53,33]	[60,83]	[73,33]	[75,00]	[86,67]	[88,33]	[100,00]	[101,67]	[113,33]	[114,17]	[128,83]

Odporúčaný rozmer vložky k akustickým dverám: model A4: 40/45mm.
Odporúčaný rozmer pri použití štítu hrúbke 10 mm, vložka presahuje štít nie viac než 5mm.

PROTIPOŽIARNE DVERE FOGO

PROTIPOŽIARNE DVERE EI230 HORIZONTÁLNY PRIEREZ

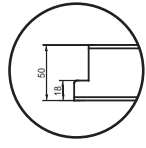

rez
EI₂₃₀ F1, F2

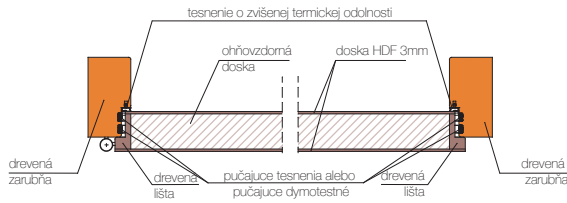

OBR. 1

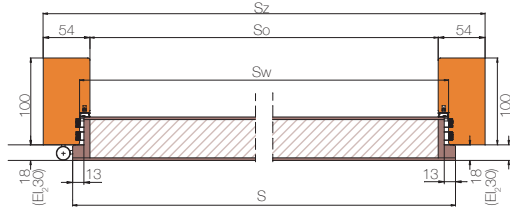

OBR. 2

DREVENÁ ZÁRUBŇA PRE PROTIPOŽIARNE DVERE FOGO

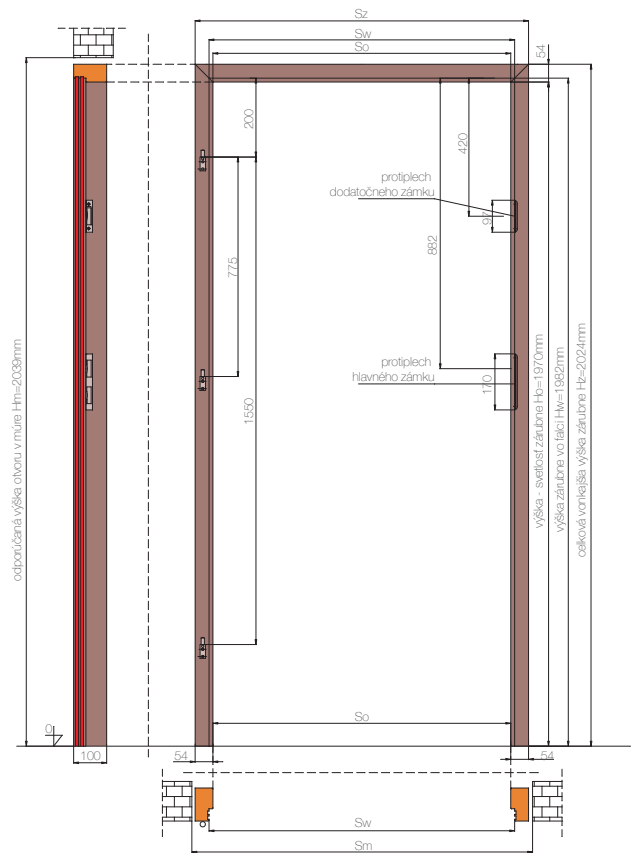

TABUĽKA ROZMEROV NÁKRES 1

ROZMER	ROZMER DVERÍ			
	70	80	90	100
S	744	844	944	1044
So	704	804	904	1004
Sw	728	828	928	1028
Sz	812	912	1012	1112
Sm	840	940	1040	1140

OBLOŽKOVÁ ZÁRUBŇA K DVERÁM FOGO - MOŽNOSTI OBLOŽKOVEJ ZÁRUBNE

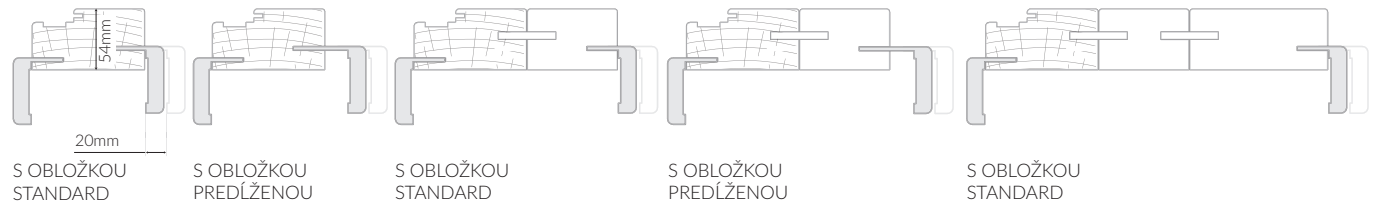

OBLOŽKOVÁ ZÁRUBŇA K PROTIPOŽIARNYM DVERÁM FOGO														
SYMBOL	B	C	D	E	F	G	H	I	J	K	1	2	3	4
HRÚBKA MÚRU V MM	100-120	120-140	140-160	160-180	180-200	200-220	220-240	240-260	260-280	280-300	300-320	320-340	340-360	360-380
ZLOŽENIE STREDOVÝCH ČASŤÍ	100	100	140	140	100+75	100+100	100+120	100+140	100+160	100+180	100+200	100+220	100+120+120	100+120+140
OBLOŽKA	standard	predĺžená	standard	predĺžená	predĺžená	standard	standard	standard	standard	standard	standard	standard	standard	standard
PRÍPLATOK ZA OBLOŽKOVÚ ZÁRUBŇU K PROTIPOŽIARNYM DVERÁM OD ROZMERU 70 DO 90														
	64,00 [53,33]	73,00 [60,83]	103,00 [85,83]	105,00 [87,50]	94,00 [78,33]	100,00 [83,33]	105,00 [87,50]	110,00 [91,67]	114,00 [95,00]	120,00 [100,00]	124,00 [103,33]	129,00 [107,50]	139,00 [115,83]	144,00 [120,00]
PRÍPLATOK ZA OBLOŽKOVÚ ZÁRUBŇU K PROTIPOŽIARNYM DVERÁM ROZMER JEDNOKRÍDLOVEHO KRÍDLA 100, 110														
	96,00 [80,00]	110,00 [91,67]	154,00 [128,33]	157,00 [130,83]	141,00 [117,50]	150,00 [125,00]	158,00 [131,67]	165,00 [137,50]	172,00 [143,33]	179,00 [149,17]	187,00 [155,83]	194,00 [161,67]	208,00 [173,33]	216,00 [180,00]

POZOR! Dvere Fogo ako komplet s obložkovou zárubňou sa označujú symbolom R/F1, R/F2. Symbol zárubne je uvedený v poslednom poli kódu produktu. Zárubňa sa skladá z drevenej časti rozšírenej o stredovú časť vyrobenú z MDF.

- Pre splnenie podmienok Technického Schválenia pre protipožiarnie dvere je nutné použiť samozatvárač zodný s EN 1154:1994/A1:2004. Dvojkrídlové dvere musia byť vybavené Regulatorom správneho zatvárania dverí samozatvarača aj v otváravom a pevnom krídle.
- Protipožiarnie technické dvere sú ponúkané ako komplet so zárubňou (100x54mm). Nie je možné skrátenie výšky krídla.
- Vložky do protipožiarnych dverí je nutné použiť zodné s normou EN 1303:2007/AC:2008
- Odporúčaná výška vložky pre protipožiarnie dvere EI230 30/45. Odporúčaná výška pri použití štítu o hrúbke 10mm, vložka presahuje štít nie viac než 5mm.
- Kľučka do protipožiarnych dverí musí mať oceľové jadro a spĺňať normu EN 1906:2003.

Protipožiarnie dvere sú veľmi dôležité z hľadiska požiarnej bezpečnosti v budovách. Odporúča sa, aby vlastník budovy udržiaval dvere v stave plnej funkčnosti. V priebehu používania dverí musia byť dvere pravidelne kontrolované a udržiavané kvalifikovaným pracovníkom aspoň raz za rok.

PROTIPOŽIARNE DVERE FOGO

ZÁRUBŇA URČENÁ PRE KRÍDLA FOGO VERZIA 1

(F1/F, F1/P, F1/S, F1/M)
S ROZŤAŽNÝM TESNENÍM

ZÁRUBŇA URČENÁ PRE KRÍDLA FOGO VERZIA 2

(F2/F, F2/P, F2/S, F2/M)
S ROZŤAŽNÝM DYMOTESTNÝM TESNENÍM

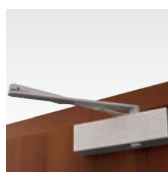

samozatvárač



čapové nastaviteľné závesy



klesajúce tesnenie naspodu krídla (verzia 2)

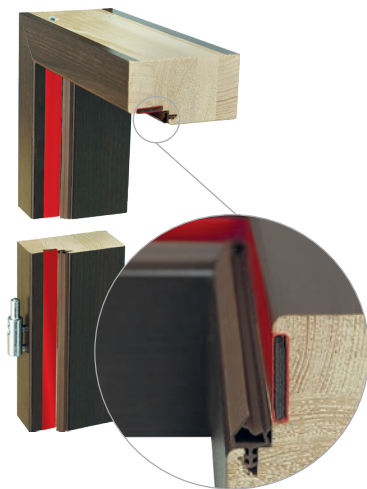

DREVENÁ ZÁRUBŇA PRE DVOJKRÍDLOVÉ PROTIPOŽIARNE DVERE FOGO

ROZMER	ROZMERY DVOJKRÍDLOVÝCH DVERÍ EI ₂ 30 FOGO			
	120*	140	160	180
A	644	744	844	944
B	657	757	857	957
S	1293	1493	1693	1893
So	1253	1453	1653	1853
Sw	1277	1477	1677	1877
Sz	1361	1561	1761	1961
Sm	1390	1590	1790	1990

*nedostupné v modeli S

LEGENDA

- S - šírka krídla
- So - šírka - svetlosť zárubne
- Sw - šírka zárubne vo falci
- Sz - celková vonkajšia šírka zárubne
- Sm - odporúčaná šírka otvoru v mure
- A - šírka otvárového krídla
- B - šírka vedľajšieho krídla
- Q₁ - úroveň ukončenej podlahy

ZÁRUBŇA PRE PROTIPOŽIARNE DVERE BY MALA BYŤ UPEVNĚVANÁ NA STENU V ŠTYROCH MIESTACH NA KAŽDEJ ZVISLEJ ČASŤI A V PRÍPADE DVOJKRÍDLOVÝCH DVERÍ DOTATOČNĚ V DVOCH MIESTACH V NADPRAŽÍ

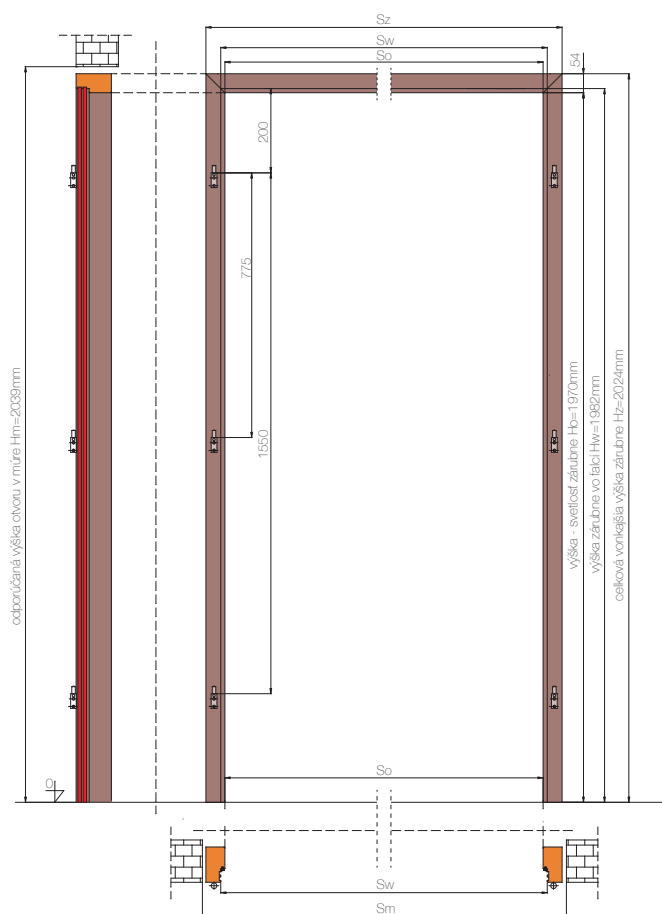

DVOJKRÍDLOVÉ PROTIPOŽIARNE DVERE EI₂30 HORIZONTÁLNY PRIEREZ

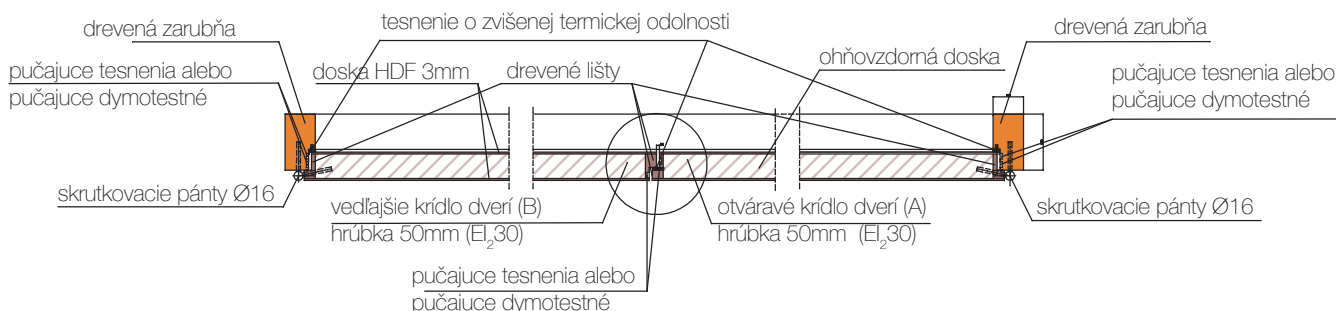

Rozmery podané v mm



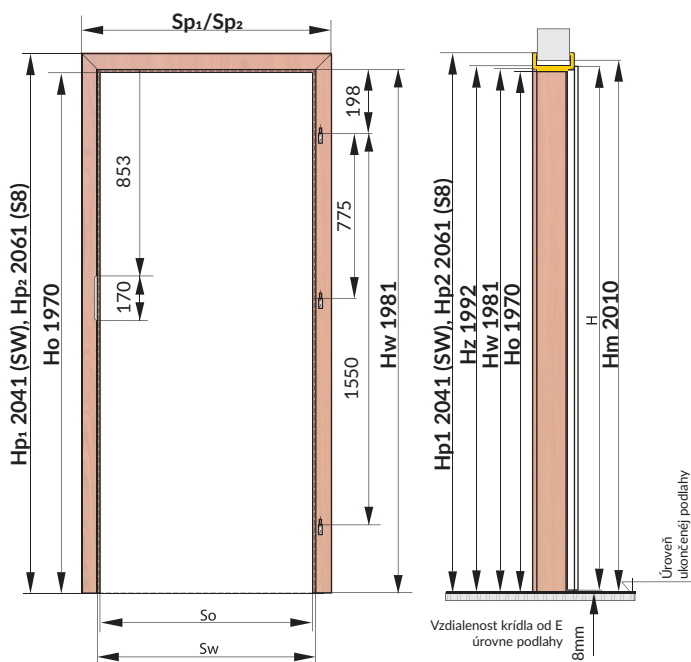

SEGMENTOVÁ OBLOŽKOVÁ MDF ZÁRUBŇA FÓLIOVANA SW ALEBO S8

KONŠTRUKCIA

Obložková MDF zárubňa je zložená:

- stredových nastaviteľných častí:
 - horizontálneho horného (nadpražie) a dvoch zvislých častí (stojky) vyrobených s MDF-u,
- kovová rozvodka,
- ocelová rohová spojka,
- tesnenie,
- montážna sada,
- protiplech zámku,
- čapové závesy s blokovaním

LEGENDA

- So - šírka zárubne svetlost'
- Sw - šírka zárubne vo falci
- Sz - vonkajšia šírka zárubne
- Sc - celková vonkajšia šírka zárubne
- Sp1 - plný rozmer šírky zárubne SW spolu s obložkami
- Sp2 - plný rozmer šírky zárubne S8 spolu s obložkami
- Sm - odporúčaná šírka otvoru v stene
- H - výška krídla
- Ho - výška zárubne svetlost'
- Hw - výška zárubne vo falci
- Hz - vonkajšia výška zárubne
- Hp1 - plný rozmer výšky zárubne SW spolu s obložkami
- Hp2 - plný rozmer výšky zárubne S8 spolu s obložkami
- Hm - odporúčaná výška otvoru v stene

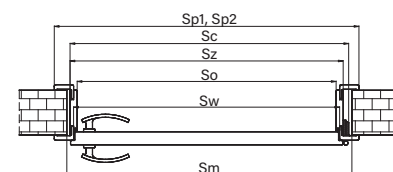
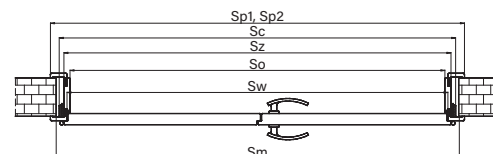
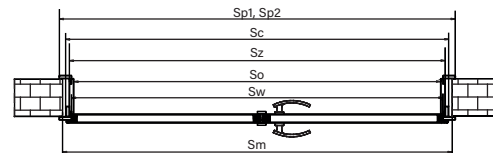
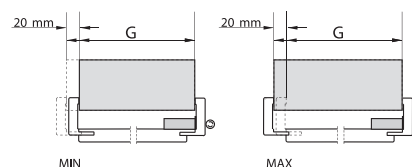

TECHNICKÉ INFORMÁCIE

ROZMERY OBLOŽKOVÝCH ZÁRUBŇI SW, S8 DVOJKRÍDLOVÝCH DVERÍ V TECHNOLOGII STANDARD, SOFT a TECHNOLOGII RÁM SOFT								
VELKOSŤ	KOMBINÁCIA ZLOŽENIA KRÍDEĽ	STANDARDNÉ VÝMERY						
		Sw	So	Sz	Sc	Sp ₁	Sp ₂	Sm
100	60+40	1072	1050	1094	1128	1192	1232	1150
110	70+40	1172	1150	1194	1228	1292	1332	1250
120	80+40	1272	1250	1294	1328	1392	1432	1350
130	90+40	1372	1350	1394	1428	1492	1532	1450
120	60+60	1272	1250	1294	1328	1392	1432	1350
130	70+60	1372	1350	1394	1428	1492	1532	1450
140	80+60	1472	1450	1494	1528	1592	1632	1550
150	90+60	1572	1550	1594	1628	1692	1732	1650
140	70+70	1472	1450	1494	1528	1592	1632	1550
150	80+70	1572	1550	1594	1628	1692	1732	1650
160	90+70	1672	1650	1694	1728	1792	1832	1750
160	80+80	1672	1650	1694	1728	1792	1832	1750

ROZMERY OBLOŽKOVÝCH ZÁRUBŇI SW, S8 JEDNOKRÍDLOVÝCH DVERÍ								
VELKOSŤ	ROZMER ZÁRUBŇI							
	So	Sw	Sz	Sc	Sp ₁	Sp ₂	Sm	
60	603	625	647	664	745	785	680	
70	703	725	747	764	845	885	780	
80	803	825	847	864	945	985	880	
90	903	925	947	964	1045	1085	980	
100	1003	1025	1047	1064	1145	1185	1080	

Zárubňa je vyrobená a dodávaná zákazníkovi ako sada jednotlivých častí na zloženie celku na mieste.

Prípravujúci dieru v stene na montáž zárubne, treba brať do úvahy šírku montážnej štrbiny na vyplnenie montážnou penou. V tom prípade treba pripočítať do výšky približne 20 mm a do šírky približne 20 mm. Rozmery podané v mm.

PEVNÁ ZÁRUBŇA (100x43mm) O/MF/Z

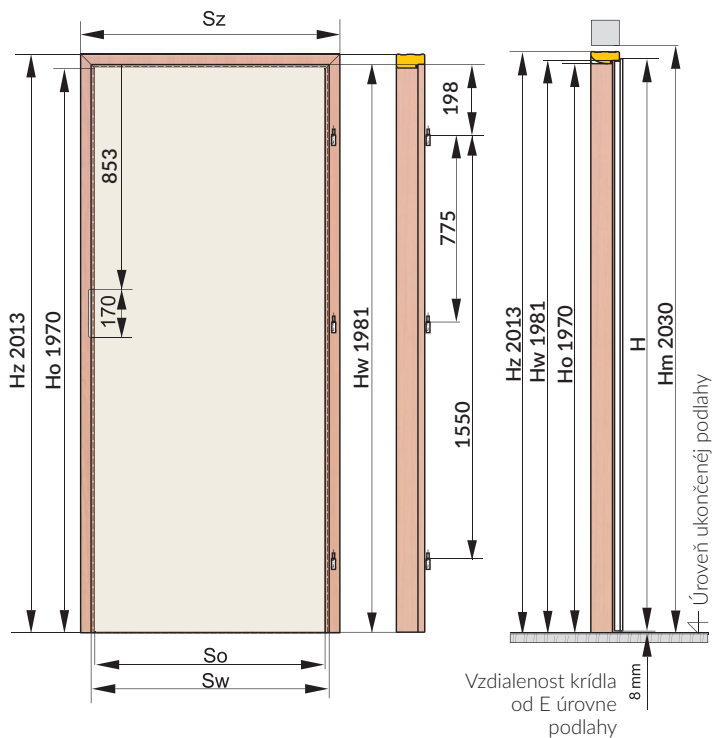

TECHNICKÉ INFORMÁCIE

PEVNÁ ZÁRUBŇA (100x43mm) O/MF/Z

KONŠTRUKCIA „Z”

Pevná MDF zárubňa (100x43 mm) typ „Z” je zložená:
 - vodorovná časť (nadprahová časť) a dve zvislé časti vyrobené z MDF-u
 - tesnenie,
 - montážna sada
 - protiplech zámku,
 - čapové závesy s blokovaním
 Zárubňa je vyrobená a dodávaná zákazníkovi ako sada jednotlivých častí na zloženie celku na mieste.



ŠTVRŤVALČEK VYPUKLÝ



LIŠŤA 60mm (L/MF) / 80mm (L/M8)

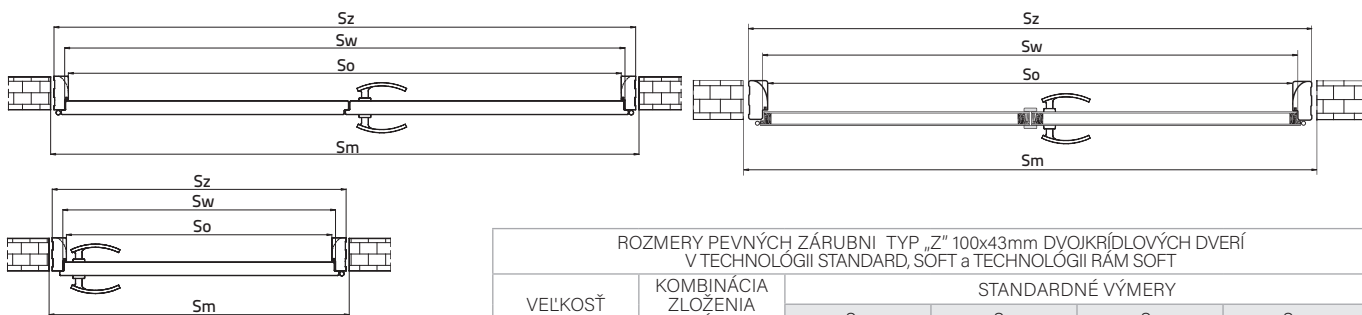

ROZMERY PEVNÝCH ZÁRUBŇI TYP „Z” 100x43mm JEDNOKRÍDLOVÝCH DVERÍ				
VEL'KOSŤ	ROZMER ZÁRUBŇI			
	So	Sw	Sz	Sm
60	603	625	689	720
70	703	725	789	820
80	803	825	889	920
90	903	925	989	1020
100	1003	1025	1089	1120

ROZMERY PEVNÝCH ZÁRUBŇI TYP „Z” 100x43mm DVOJKRÍDLOVÝCH DVERÍ V TECHNOLOGII STANDARD, SOFT a TECHNOLOGII RÁM SOFT					
VEL'KOSŤ	KOMBINÁCIA ZLOŽENIA KRÍDEL	STANDARDNÉ VÝMERY			
		Sw	So	Sz	Sm
100	60+40	1072	1050	1136	1156
110	70+40	1172	1150	1236	1256
120	80+40	1272	1250	1336	1356
130	90+40	1372	1350	1436	1456
120	60+60	1272	1250	1336	1356
130	70+60	1372	1350	1436	1456
140	80+60	1472	1450	1536	1556
150	90+60	1572	1550	1636	1656
140	70+70	1472	1450	1536	1556
150	80+70	1572	1550	1636	1656
160	90+70	1672	1650	1736	1756
160	80+80	1672	1650	1736	1756

Rozmery podané v mm.

Prípravujú dieru v stene na montáž zárubne, treba brať do úvahy šírku montážnej štrbiny na vyplnenie montážnou penou. V tom prípade treba pripočítať do výšky približne 20 mm a do šírky približne 20 mm.

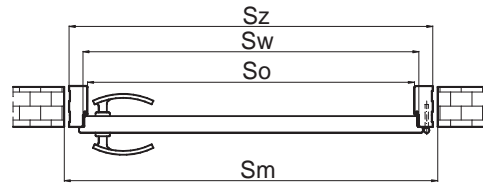
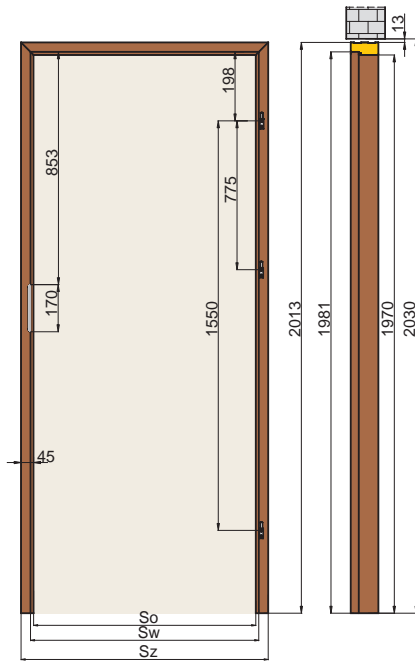

KONŠTRUKCIA „Z”

- Pevná drevená zárubňa (100x45 mm) typ „Z” je zložená:
- vodorovná časť (nadprahová časť) a dve zvislé časti vyrobené z lepeného dreva
 - tesnenie,
 - montážna sada
 - protiplech zámku,
 - čapové závesy s blokováním

Zárubňa je vyrobená a dodávaná zákazníkovi ako sada jednotlivých častí na zloženie celku na mieste.

ROZMERY PEVNÝCH ZÁRUBŇI TYP „Z” JEDNOKRÍDLOVÝCH DVERÍ				
VEĽKOSŤ	ROZMER ZÁRUBŇI			
	So	Sw	Sz	Sm
60	603	625	693	720
70	703	725	793	820
80	803	825	893	920
90	903	925	993	1020
100	1003	1025	1093	1120

N/SW, N/MF NADSVETLÍKY

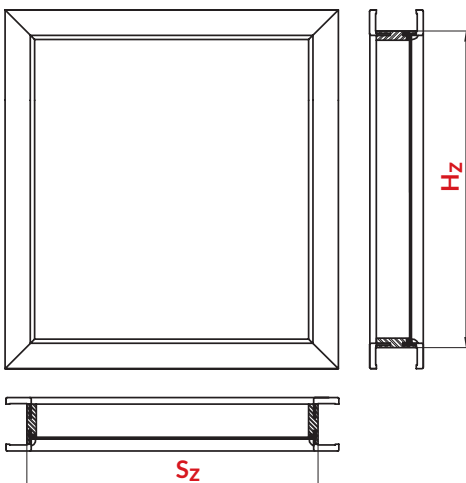

NADSVETLÍKY K OBLOŽKOVEJ ZÁRUBŇI (CENA ZA 1 BEŽNÝ METER)		
SYMBOL	VEĽKOSŤ mm	
A	75-95	54,00 [45,00] dostupné vo všetkých farbách
B	95-115	
C	120-140	
D	140-160	
E	160-180	
F	180-200	
G	200-220	
H	220-240	
I	240-260	
J	260-280	
K	280-300	

$$\text{OBVOD ZÁRUBNE (bm)} = (S_z + H_z) \times 2$$

NADSVETLÍKY K PEVNEJ ZÁRUBŇI MF	
Cena za 1 bm svetlíka MF/Z	54,00 [45,00]

TABUĽKA 1: ODPORUČANÉ BEZPEČNÉ SKLO DO NADSVETLÍKOV	
CENA ZA 1m ²	
Sklo bezpečné 2.2.1. (matné)	101,00 [84,17]
Sklo bezpečné 3.3.1. (číre)	
Lakmat	30,00 [25,00]

$$\text{PLOCHA PRESKLENIA (m²)} = S_z \times H_z$$

LEGENDA

S_z - ŠÍRKA NADSVETLÍKA
H_z - VÝŠKA NADSVETLÍKA





$$\text{CENA NADSVETLÍKA} = \frac{\text{OBVOD ZÁRUBNE (bm)}}{((S_z + H_z) \times 2)} \times 54,00 \text{ S DPH } 45,00 [\text{€ BEZ DPH}] + \frac{\text{PLOCHA PRESKLENIA (m²)}}{(S_z \times H_z)} \times \text{CENA ZA 1m² SKLA (TABUĽKA 1)}$$

POZOR! Pri objednávke je nutné zadať: rozmery Sz a Hz a tiež hrúbku múru.

PRÍKLAD RÁTANIA

PRÍKLAD RÁTANIA (NADSVETLÍK SO SKLOM 2.2.1 NA PROFILE ZÁRUBNE SW) H _z = 0,5m S _z = 0,8m	
OBVOD ZÁRUBNE (bm) = (0,5 + 0,8) x 2 = 2,6 bm	CENA NADSVETLÍKA = (2,6 x 54,00) + (0,4 x 101,00)
PLOCHA PRESKLENIA = 0,5 x 0,8 = 0,4 m ²	CENA NADSVETLÍKA = (140,40 + 40,40) = 180,80

DVOJKRÍDLOVÉ DVERE A DOSTUPNÉ TYPY DVERÍ V ROZMERE „40“

MODEL		DVOJKRÍDLOVÉ DVERE ZLOŽENIE KRÍDEL 60*, 70, 80, 90	DVOJKRÍDLOVÉ DVERE S KRÍDLOM „40“	CENA KRÍDLA „40“			
TOSKANIA	TO	TECHNOLÓGIA RÁM SOFT 	NEDOSTUPNÉ	NEDOSTUPNÉ			
PROWANSIA	PO / PW						
ONTARIO	ON						
SEMKO	SE						
	SM						
	SR						
	SK						
INOX	S4						
	S5						
AFRO	MT						
	RF						
MONACO	M3						
	M4						
	M5						
NICEA	N1						
HAGA	H1	TECHNOLÓGIA STANDARD 	Kridlo PLNÉ alebo PRESKLENÉ vybraného modelu	CENA VYBRANÉHO MODELU			
	H4						
	H5						
MANHATTAN	ET				DVE KRÍDLA S HRANOU 	Kridlo PLNÉ typu SOFIA	CENA KRÍDLA SOFIA PREMIUM (B)
	MA					Kridlo PLNÉ alebo PRESKLENÉ vybraného modelu	
	MN					DVE KRÍDLA S HRANOU 	
DAKAR	DA				Kridlo PLNÉ vybraného modelu	CENA VYBRANÉHO MODELU	
VESTO	VT						
SOFIA	SF						

*netýka sa modelu PROWANSIA

**POZORI! VO VŠETKÝCH PRESKLENÝCH MODELOCH S KRÍDLOM „40“ JE POUŽITÉ SKLO BIELE MATNÉ SATINATO (NIE LAKMAT).
CENA DVOJKRÍDLOVÝCH DVERÍ = 2X CENA KRÍDLA + 1,5X CENA ZÁRUBNE.**

HRÚBK A SPRÁVNÝ VÝBER VLOŽKY

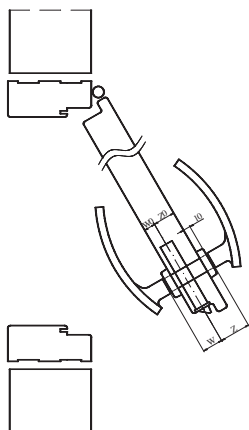

KRÍDLO	HRÚBK KRÍDLA	POMER W KRÍDEL (W0/Z0)	ODPORÚČANÝ VÝMER VLOŽKY (W/Z)
FALCOVÉ DVERE	40	14 / 26	26 / 36 30 / 40
BEZFALCOVÉ DVERE	40	20 / 20	30 / 30 31 / 31
DVERE BAZALT	45	15 / 31	30 / 45
PROTIPOŽIARNE DVERE FOGO EI ₂ 30	50	20 / 30	30 / 45
TECHNICKÉ DVERE - AKUSTIK RW30dB (model AKUSTIK A1)	40	14 / 26	30 / 40
TECHNICKÉ DVERE - AKUSTIK RW 32dB (model AKUSTIK A2)	45	14 / 31	30 / 45
TECHNICKÉ DVERE - AKUSTIK RW42dB (model AKUSTIK A4)	59	27 / 32	40 / 45

Odporúčaný rozmer pri použití štítu o hrúbke 10mm, vložka presahuje štít nie viac než 5mm.

ROZMER VLOŽKY RÁTAME PODĽA VZORU:

**W0 + HRÚBK ŠTÍTU + OK. 2-3mm / Z0 + HRÚBK ŠTÍTU + OK. 2-3mm
HRÚBK ŠTÍTU JE NUTNÉ RATAŤ (V TABUĽKE ZALOŽENO, ŽE ŠTÍT MA 10mm HRÚBK).**

VLOŽKY HEKTOR PRE KRÍDEL FOGO



VLOŽKY ARES PRE KRÍDEL BAZALT TYP A, P



VÝROBCA VLOŽIEK: LOB S.A.

ventilačný výfrez
 (okrem modelov v TECHNOLOGII RÁM SOFT)

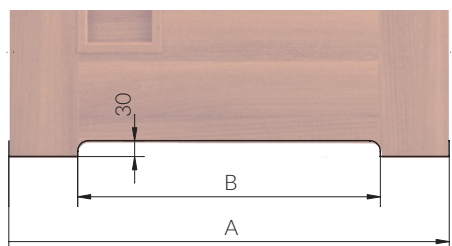

ROZMER	ROZMER KRÍDLA			
	60	70	80	90
A	644	744	844	944
B	380	480	580	680

ventilačný výfrez
 (modely vyrábané v TECHNOLOGII RÁM SOFT)

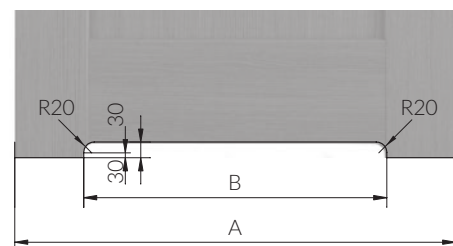

ROZMER	ROZMER KRÍDLA			
	60	70	80	90
A	644	744	844	944
B	350	450	550	650

VETRACIE OTVORY Z PVC



Vetracie otvory (1 rad)

€ S DPH [€ BEZ DPH]
6,00 [5,00]

MNOŽSTVO VENTILAČNÝCH OTVOROV V MODELOCH

MODEL	ROZMER KRÍDLA			
	60	70	80	90
TOSKANIA, AFRO, PROWANSIA, INOX, ONTARIO, SEMKO, MONACO, NICEA	3	4	5	5
DAKAR, MANHATTAN	3	4	4	5
VESTO, SOFIA	3	3	4	5

VETRACIA MRIEŽKA Z PVC OKREM RÁMOVÝCH DVERÍ V ROZMERE 60, 70



MNOŽSTVO VENTILAČNÝCH OTVOROV ZÁVISÍ OD MODELU A ROZMERU KRÍDLA

PRÍKLAD MONTÁŽE ŠTVRŤVALČEKA VYPUKLÉHO A PLOCHEJ LIŠTY

POZOR!
Dostupné v univerzálnych kompletch obsahujúcich prvky do samostatného skrátienia v rozmere 90 (symbol 09) aj do 180 (symbol 99) príplatok za zárubne dvojkrídlových dverí 50%. Príplatok za lišty a štvrťvalčeky pre dvojkrídlových dverí 20%.

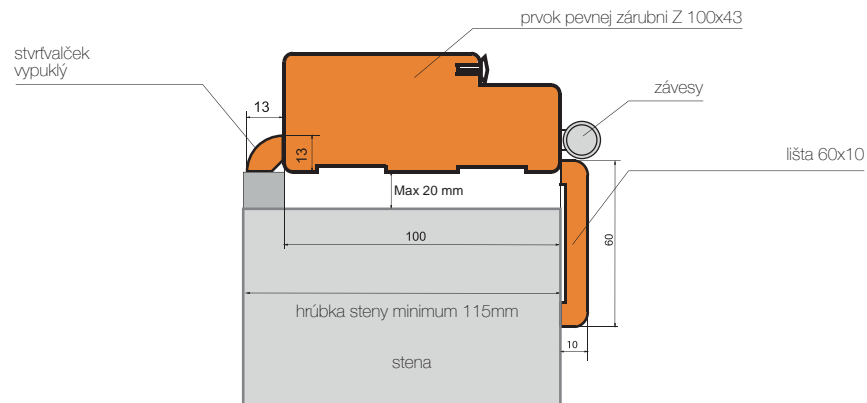

ŠTVRŤVALČEK VYPUKLÝ

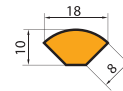

LIŠTA

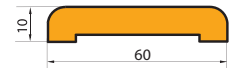

L/MF

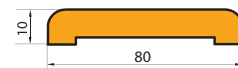

L/M8

SUROVÝ PRAH DO SAMOSTATNÉHO LAKOVANIA



€ S DPH [€ BEZ DPH]
12,00 [10,00]

HLINÍKOVÝ PRAH



€ S DPH [€ BEZ DPH]
34,00 [28,33]

KLESAJÚCE TESNIENIE PRE DVERE AKUSTIK



KLESAJÚCE TESNIENIE PRE DVERE FOGO

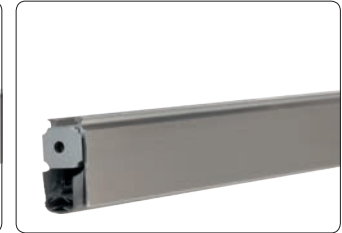

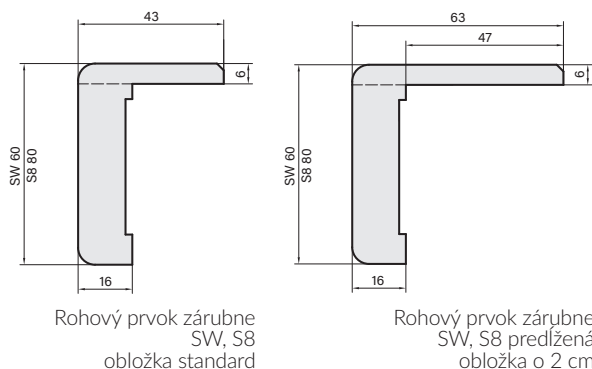

SEGMENTOVÁ OBLOŽKOVÁ MDF ZÁRUBŇA FÓLIOVANÁ SW / S8

TYP ZÁRUBNE	HRÚBKA STENY [R]
A	75-95
B	95-115
C	120-140
D	140-160
E	160-180
F	180-200
G	200-220
H	220-240

TYP ZÁRUBNE	HRÚBKA STENY [R]	ZLOŽENIE 2 STREDOVÝCH ČASTÍ
I	240-260	140+100
J	260-280	140+120
K	280-300	140+140
1	300-320	140+160
2	320-340	140+180
3	340-360	140+200
4	360-380	140+220
5	380-400	220+160
6	400-420	220+180
7	420-440	220+200
8	440-460	220+220

TYP ZÁRUBNE	HRÚBKA STENY [R]	ZLOŽENIE 3 STREDOVÝCH ČASTÍ
9	460-480	220+120+120
0	480-500	220+140+120

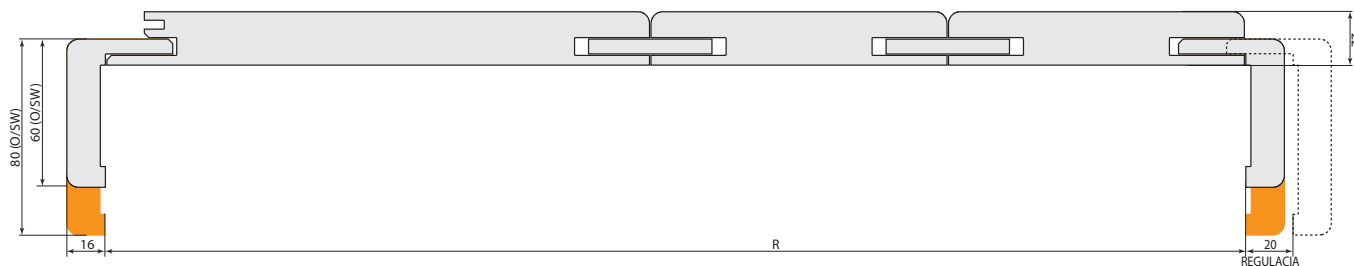
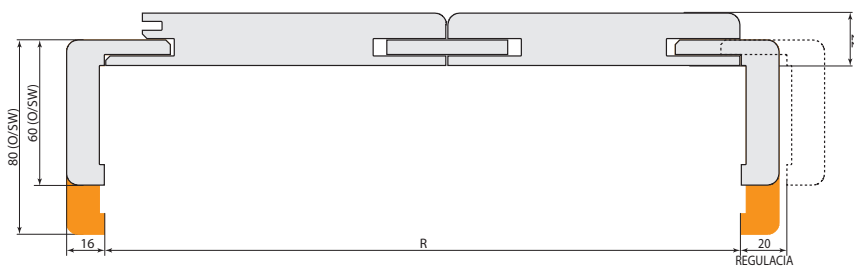
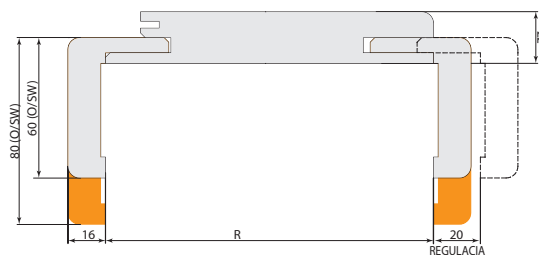

PREVER

MOŽNOSŤ VYROBENIA

DVERÍ

PODĽA TVOJEJ POTREBY

ATYPICKÉ
ROZMERY

ATYPICKÉ
ZASKLENIE

IDIVIDUÁLNE
RIEŠENIA

POZOR:

Existuje možnosť výroby dverí mimo katalógovej ponuky.

Cielom získania dodatočnej informácie prosíme o kontakt s Oddelením Predaja.

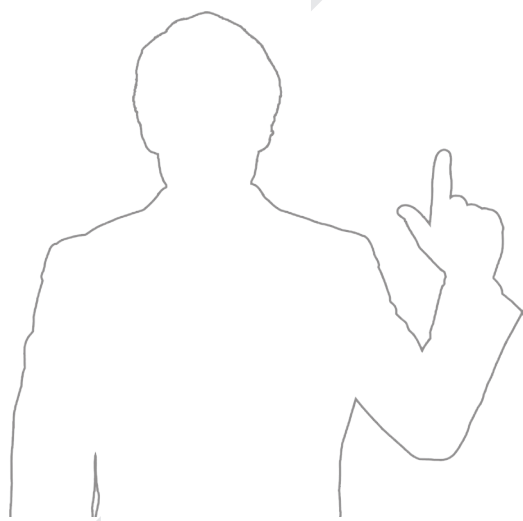

FARBY
MIMO
PONUKY

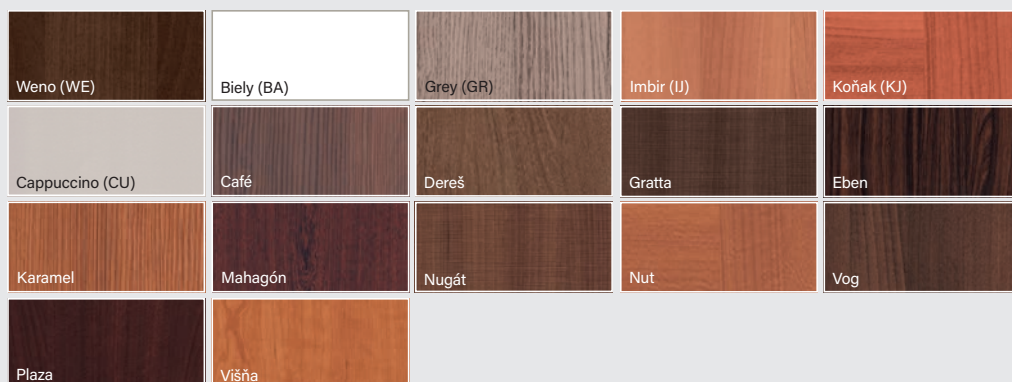



ODPORÚČANÉ ROZMERY OTVOROV V MÚRE

JEDNOKRÍDLOVÉ DVERE					
FALCOVÉ	ROZMER	PEVNÉ ZÁRUBNE		OBLOŽKOVÉ ZÁRUBNE	
		100x43mm / DREWNIANA 100x45mm		SEGMENTOVÁ SW/S8	
		Sm	Hm	Sm	Hm
60	720	2030		680	2010
70	820			780	
80	920			880	
90	1020			980	
100	1120			1080	

DVOJKRÍDLOVÉ DVERE						
FALCOVÉ	ROZMER		PEVNÉ ZÁRUBNE		OBLOŽKOVÉ ZÁRUBNE	
			100x43mm		SEGMENTOVÁ SW/S8	
			Sm	Hm	Sm	Hm
100	60+40		1160	2030	1150	2010
110	70+40		1260		1250	
120	80+40		1360		1350	
130	90+40		1460		1450	
120	60+60		1360		1350	
130	70+60		1460		1450	
140	80+60		1560		1550	
150	90+60		1660		1650	
140	70+70		1560		1550	
150	80+70		1660		1650	
160	90+70		1760		1750	
160	80+80		1760		1750	

JEDNOKRÍDLOVÉ DVERE					
FOGO PEVNÁ DREVENÁ ZÁRUBŇA 100x54mm ALEBO OBLOŽKOVÁ					
FALCOVÉ	MODEL	ROZMER	Sm	Hm	
			FOGO	JEDNOKRÍDLOVÉ DVERE	
80	940				
90	1040				
100	1140				
110	1240				
DVOJKRÍDLOVÉ DVERE	120	1390		2040	
	140	1590			
	160	1790			
	180	1990			

JEDNOKRÍDLOVÉ DVERE										
BAZALT PEVNÁ DREVENÁ ZÁRUBŇA 100x45mm ALEBO OBLOŽKOVÁ*				AKUSTIK A4 PEVNÁ DREVENÁ ZÁRUBŇA 150x80mm ALEBO OBLOŽKOVÁ						
FALCOVÉ	MODEL	ROZMER	Sm	Hm	MODEL	ROZMIAR	Sm	Hm		
			BAZALT	75*			80	870	2040	AKUSTIK A4
80	920	880								
85*	970	980								
90	1020	1080								
100	1120	1180								

*VÝLUČNE BAZALT TYP A, P

POSUVNÉ	ROZMER	Sm s tunelom	Hm s tunelom	Sm bez tunelu	Hm bez tunelu
	60	670	2010	600	1990
	70	770		700	
	80	870		800	
	90	970		900	

Sm- odporúčaná šírka otvoru v stene Hm- odporúčaná výška otvoru v stene

Rozmery podané v mm.

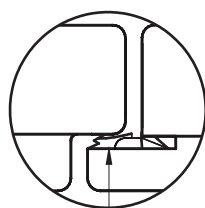
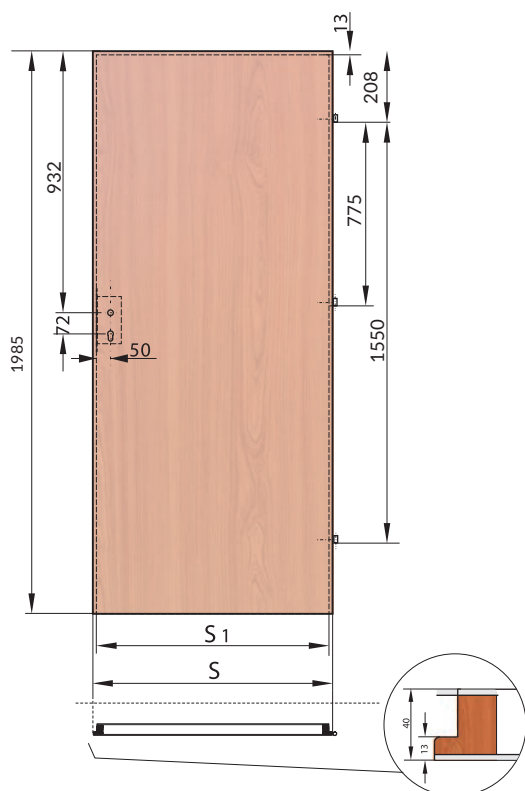

REZ DVERÍ

netýka sa modelu BAZALT, FOGO, AKUSTIK A2, AKUSTIK A4

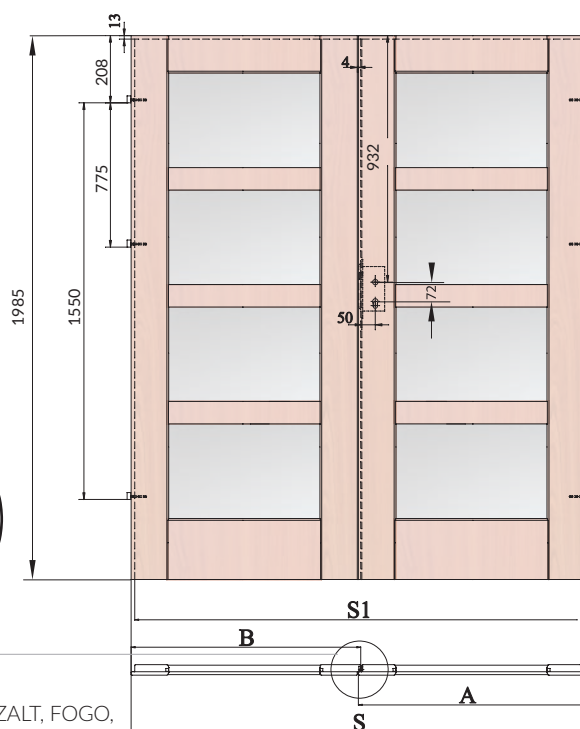

ROZMERY JEDNOKRÍDLOVÝCH DVERÍ				
VEĽKOSŤ	ROZMER KRÍDLA			
	60	70	80	90
S	644	744	844	944
S1	618	718	818	918
H	1985	1985	1985	1985

KRÍDLA PRE DVOJKRÍDLOVÉ DVERE S KRYCIU LIŠTOU V TECHNOLÓGII STANDARD (netýka sa modelu FOGO)

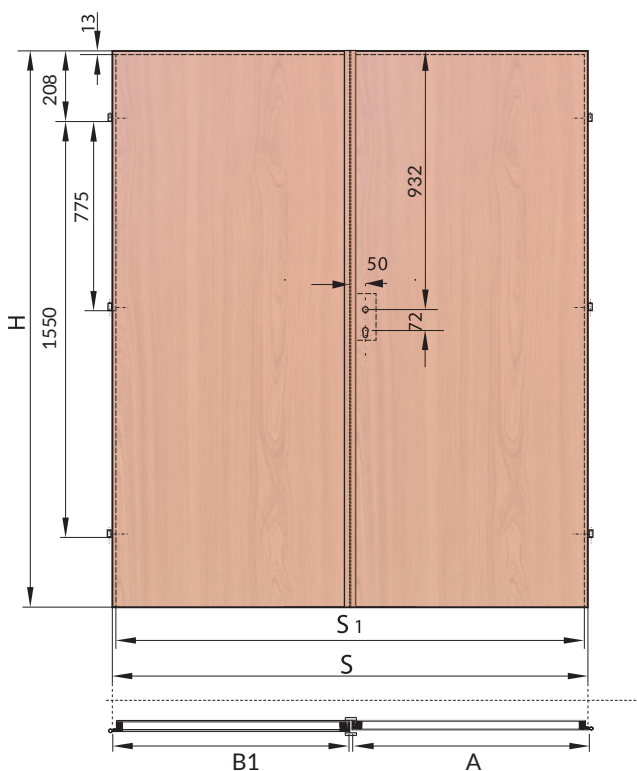







ROZMERY DVOJKRÍDLOVÝCH DVERÍ							
VEĽKOSŤ	KOMBINÁCIA ZLOŽENIA KRÍDEL	A	B	B1	STANDARDNÉ VÝMERY		
					S	S1	H
100	60+40	644	457	444	1092	1066	1985
110	70+40	744	457	444	1192	1166	1985
120	80+40	844	457	444	1292	1266	1985
130	90+40	944	457	444	1392	1366	1985
120	60+60	644	657	644	1292	1266	1985
130	70+60	744	657	644	1392	1366	1985
140	80+60	844	657	644	1492	1466	1985
150	90+60	944	657	644	1592	1566	1985
140	70+70	744	757	744	1492	1466	1985
150	80+70	844	757	744	1592	1566	1985
160	90+70	944	757	744	1692	1666	1985
160	80+80	844	857	844	1692	1666	1985

LEGENDA

- A - rozmer šírky otvárajúceho krídla
- B - rozmer šírky vedľajšieho krídla v technológii rám soft
- B1 - rozmer šírky vedľajšieho krídla s kryciou lištou
- S - šírka krídla
- S1 - šírka krídla vo falci
- H - výška krídla

Pri dvojkřídlových dverách s kryciou lištou je nutné použiť štít kľučky o max. šírke do 40 mm. Odporúčaný rozmer vložky k dverám 30/35 (Odporúčaný rozmer pri použití štítu o hrúbke 10 mm, vložka presahuje štít nie viac než 5 mm)

PONUKA	SEGMENTOVÁ OBLOŽKOVÁ ZÁRUBŇA TYP SW	SEGMENTOVÁ OBLOŽKOVÁ ZÁRUBŇA TYP S8	PEVNÁ MDF ZÁRUBŇA (100 x 43) MF/Z	ŠTVRŤVALČEK VYPUKLÝ	LIŠTA 60mm L/MF	LIŠTA 80 mm L/M8	
							
			€ S DPH [€ BEZ DPH]	€ S DPH [€ BEZ DPH]	€ S DPH [€ BEZ DPH]	€ S DPH [€ BEZ DPH]	
BASIC [A]	BUK (BU)	X	54,00 / 45,00	13,00 / 10,83	13,00 / 10,83	18,00 / 15,00	
	CALVADOS (CA)	X					
	DUB [DA]	X					
PREMIUM [B]	AKÁCIA (AK)	TABUĽKA 1	60,00 / 50,00	18,00 / 15,00	18,00 / 15,00	22,00 / 18,33	
	ALBA (AA)						
	AMBER (AB)						
	ARCTIC (AT)						
	BIANCO (BG)						
	DADO (DO)						
	LEMON (LJ)						
	NORDIC (NO)						
	OFRAM (OR)						
	PINIA (PI)						
	SILVER (SL)						
	SOMO (SO)						
	TABACO (TJ)						
	TAPI (TR)						
TRUFLA (TF)							
SUPER MAT [C]	SMATT (ST)	TABELA 2	71,00 / 59,17	17,00 / 14,17	X	30,00 / 25,00	
EXTREME [D]	EKO (EM)						
	FREDO (FM)						
	GOLDMAT (GP)						
	GRAFIT (GM)						
	KORAL (KL)						X
	LATTE (LM)						TABUĽKA 1
	MAGNÓLIA (MM)						
	MARRONE (MR)						X
CPL [E]	PLATINO (PM)						
	ROYAL (RL)						
	ANTRACYT (AC)						TABUĽKA 1
	DUB (DC)						
	GRIS (GC)						
	LUMINO (LC)						
	NOCE (NC)						
ŠEDÁ (PC)							
SNOW (SC)							

dostupné v univerzálnych kompletoch obsahujúcich prvky do samostatného skrátenia v rozmere 90 (symbol 09) aj do 180 (symbol 99)

Príplatok za zárubne v rozmere 110:
Príplatok za zárubne pre dvojkrídlové dvere:

50%

Príplatok za lišty a štvrťvalčeky
pre dvojkrídlové dvere:

20%

TUNELY A OBLOŽKY: TÝKA SA ZÁRUBNÍ SW/S8

BASIC [A], PREMIUM [B], SUPER MAT [C], EXTREME [D], CPL [E]	
	€ S DPH [€ BEZ DPH]
TUNEL	CENA VYBRANÉHO ROZMERU A FARBY (BEZ PRÍPLATKU)
OBLOŽKA STANDARD (K/SW/Z) (6cm) / (K/S8/Z) (8cm)	32,00 / 26,67 CENA ZA JEDEN KOMPLET NA JEDNU STRANU
OBLOŽKA ROZŠIRUJÚCA O DODATOČNÉ 2CM 2cm (K/SW/P) (6cm) / (K/S8/P) (8cm)	41,00 / 34,17 CENA ZA JEDEN KOMPLET NA JEDNU STRANU

TABUĽKA 1: SEGMENTOVÁ OBLOŽKOVÁ ZÁRUBŇA FÓLIOVANÁ SW S OBLOŽKOU 6cm

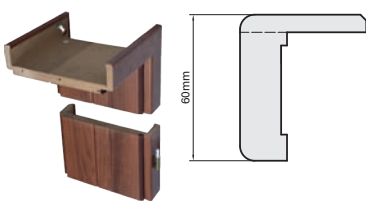
			BASIC [A]: BUK (BU) CALVADOS (CA) DUB (DA)	PREMIUM [B]: AKACIA (AK) ALBA (AA) AMBER (AB) ARCTIC (AT) BIANCO (BG) DADO (DO) LEMON (LJ) NORDIC (NO) OFRAM (OR) PINIA (PI) SILVER (SL) SOMO (SO) TABACO (TJ) TAPI (TR) TRUFLA (TF)	SUPER MAT [C]: SMATT (ST)	EXTREME [D]: EKO (EM) FREDO (FM) GOLDMAT (GP) GRAFIT (GM) LATIE (LM) MAGNOLIA (MM) NATURO (NA) PLATINO (PM) ROYAL (RL)	CPL [E]: ANTRACYT (AC) DUB (DC) GRIS (GC) LUMINO (LC) NOCE (NC) SEDA (PC) SNOW (SC)
Symbol	Hrúbka steny mm	Zloženie stredových častí	€ S DPH [€ BEZ DPH]	€ S DPH [€ BEZ DPH]	€ S DPH [€ BEZ DPH]	€ S DPH [€ BEZ DPH]	€ S DPH [€ BEZ DPH]
A	75-95		81,00 67,50	92,00 76,67	140,00 116,67	140,00 116,67	115,00 95,83
B	95-115		90,00 75,00	100,00 83,33	144,00 120,00	144,00 120,00	132,00 110,00
C	120-140						
D	140-160		99,00 82,50	111,00 92,50	153,00 127,50	153,00 127,50	141,00 117,50
E	160-180						
F	180-200						
G	200-220		107,00 89,17	120,00 100,00	166,00 138,33	166,00 138,33	155,00 129,17
H	220-240						
I	240-260	140+100					
J	260-280	140+120	124,00 103,33	138,00 115,00	190,00 158,33	190,00 158,33	177,00 147,50
K	280-300	140+140					
1	300-320	140+160					
2	320-340	140+180	134,00 111,67	149,00 124,17	217,00 180,83	217,00 180,83	196,00 163,33
3	340-360	140+200					
4	360-380	140+220					
5	380-400	220+160	148,00 123,33	160,00 133,33	231,00 192,50	231,00 192,50	210,00 175,00
6	400-420	220+180					
7	420-440	220+200					
8	440-460	220+220					
9	460-480	220+120+120	161,00 134,17	168,00 140,00	275,00 229,17	275,00 229,17	228,00 190,00
0	480-500	220+140+120					

TABUĽKA 2: SEGMENTOVÁ OBLOŽKOVÁ ZÁRUBŇA FÓLIOVANÁ S8 S OBLOŽKOU 8cm

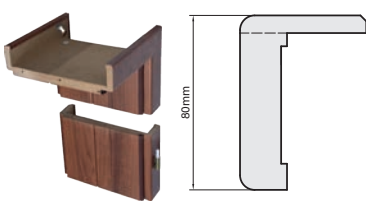
			PREMIUM [B]: AKACIA (AK) ALBA (AA) AMBER (AB) ARCTIC (AT) BIANCO (BG) DADO (DO) LEMON (LJ) NORDIC (NO) OFRAM (OR) PINIA (PI) SILVER (SL) SOMO (SO) TABACO (TJ) TAPI (TR) TRUFLA (TF)	SUPER MAT [C]: SMATT (ST)	EXTREME [D]: EKO (EM) FREDO (FM) GOLDMAT (GP) GRAFIT (GM) LATIE (LM) MAGNOLIA (MM) NATURO (NA) PLATINO (PM) ROYAL (RL)	CPL [E]: ANTRACYT (AC) DUB (DC) GRIS (GC) LUMINO (LC) NOCE (NC) SEDA (PC) SNOW (SC)
Symbol	Hrúbka steny mm	Zloženie stredových častí	€ S DPH [€ BEZ DPH]	€ S DPH [€ BEZ DPH]	€ S DPH [€ BEZ DPH]	€ S DPH [€ BEZ DPH]
A	75-95		93,00 77,50	142,00 118,33	142,00 118,33	116,00 96,67
B	95-115		112,00 93,33	145,00 120,83	145,00 120,83	130,00 108,33
C	120-140					
D	140-160		124,00 103,33	154,00 128,33	154,00 128,33	139,00 115,83
E	160-180					
F	180-200					
G	200-220		134,00 111,67	168,00 140,00	168,00 140,00	152,00 126,67
H	220-240					
I	240-260	140+100				
J	260-280	140+120	153,00 127,50	192,00 160,00	192,00 160,00	175,00 145,83
K	280-300	140+140				
1	300-320	140+160				
2	320-340	140+180	166,00 138,33	219,00 182,50	219,00 182,50	192,00 160,00
3	340-360	140+200				
4	360-380	140+220				
5	380-400	220+160	179,00 149,17	233,00 194,17	233,00 194,17	206,00 171,67
6	400-420	220+180				
7	420-440	220+200				
8	440-460	220+220				
9	460-480	220+120+120	188,00 156,67	278,00 231,67	278,00 231,67	223,00 185,83
0	480-500	220+140+120				

ROZDELENIE POVRCHOV DVERÍ CENTURION-R

BASIC

Základná trieda povrchov dverí CENTURION-R. Technológia výroby povrchov zaručuje farebné a vzorové opakovanie štruktúry dreva. Optimálna kvalita výrobku v atraktívnej cene. Povrchy triedy BASIC sú dostupné pre dvere VESTO, MANHATTAN.

POZOR! Farby BU, CA, DA, vyrábané z plochej fóliovanej dosky. Farby BP, CP, DP sú vyrábané z plochej lakovanej dosky.

PREMIUM

Povrchy dverí CENTURION-R dlhoročne používané v bytoch. Technológia výroby fólií zaručuje presné vzory štruktúry dreva a ich farebné opakovanie. Dvere vyrobené v tejto fólii **PREMIUM** sú odolné na škrabance a blednutie. Dostupné pre dvere TOSKANIA, PROWANSIA, ONTARIO, SEMKO, INOX, AFRO, MONACO, NICEA, HAGA, SOFIA, AKUSTIK, FOGO, MANHATTAN, VESTO.

SUPER MAT

SUPER MAT - trieda povrchov s vysokou odolnosťou. Dvojité povrchová úprava spevňuje povrch proti poškrabaniu a látkam ako je káva, čaj, omáčky a tuky. Špeciálna povrchová úprava chráni pred UV žiarením. Vysokokvalitný povrch garantuje dlhodobú životnosť výrobku. Nevyžaduje špeciálnu údržbu. SUPER MAT je trieda povrchov pre každého, kto si cení vysokú kvalitu a eleganciu. Dostupné pre dvere SEMKO, INOX, MONACO, AFRO, NICEA.

EXTREME

Trieda povrchov CENTURION-R s veľmi vysokými parametrami na hlboké škrabance, chemikálie (napr. káva, čaj, omáčky, tuky) pôsobenie slnečného žiarenia. Ideálne vzory nákresov pruhov a farieb prírodného dreva. EXTREME - trieda povrchov pre každého, kto si cení dokonalú kvalitu a eleganciu. Dostupné pre dvere INOX, MONACO, NICEA, BAZALT, SOFIA, AKUSTIK, FOGO. V tejto triede povrchov dostupná je taktiež **RYFLOVANÁ FÓLIA** (farby GRAFIT, LATTE, MAGNÓLIA). Využívanie nových technológií dáva povrchu matný vzhľad, je príjemný na dotyk ako štruktúra jemne brúseného prírodného dreva.

CPL

Trieda povrchov CENTURION-R o najvyšších parametroch na odolnosť voči vonkajším činiteľom. Fólia CPL je najtvrdšou umelou fóliou s vysokovou odolnosťou voči oderu a mechanickému poškodeniu. Nemusí byť konzervovaná. Využívanie povrchu triedy CPL zaručuje plynulé opakovanie vzoru a farby. Najvhodnejšie použitie dverí je v priestoroch, kde sú vystavené veľmi častému používaniu napr. v školách, nemocniciach, hoteloch, kanceláriách a pod. Dostupné pre dvere DAKAR, FOGO, AKUSTIK.

NAJVYŠŠIA ODOLNOSŤ VOČI VONKAJŠÍM ČINITEĽOM.
VÝNIMOČNE VEĽKÁ ODOLNOSŤ VOČI ODERU A MECHANICKÉMU POŠKODENIU.
NEMUSÍ BYŤ KONZERVOVANÝ.
ZARUČUJE PLYNUTÉ OPAKOVANIE VZORU A FARBY.



CERTYFIKÁTY



TEST HYGIENY:

HK/B/0242/01/2014, HK/B/1150/01/2014 PZH Varšava
Číslo 167/322/173/2017 PZH Varšava [EI30]

Získali sme plné právo používať
stavebné označenie.

Záruka 24 mesiacov.



centurion-r.sk

ROZDELENIE POVRCHOV DVERÍ CENTURION-R

BASIC [A]



Buk (BP)

Calvados (CP)

Dub (DP)

PREMIUM [B]

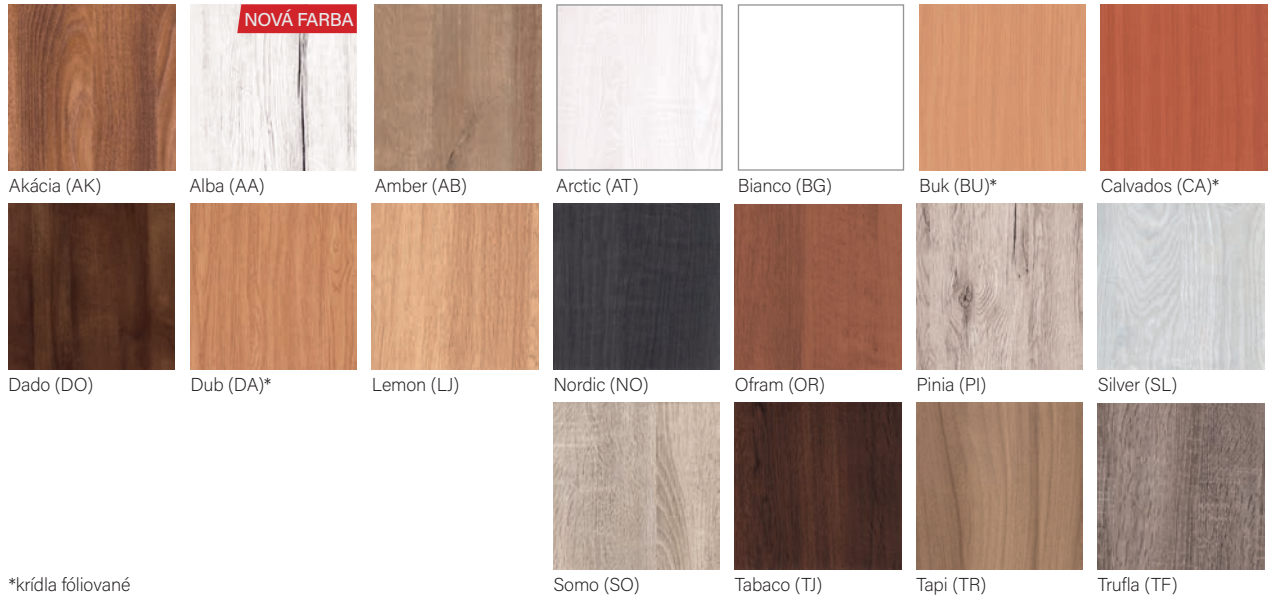

*krídla fóliované

SUPER MAT [C]

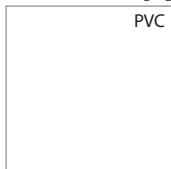

Smatt (ST)

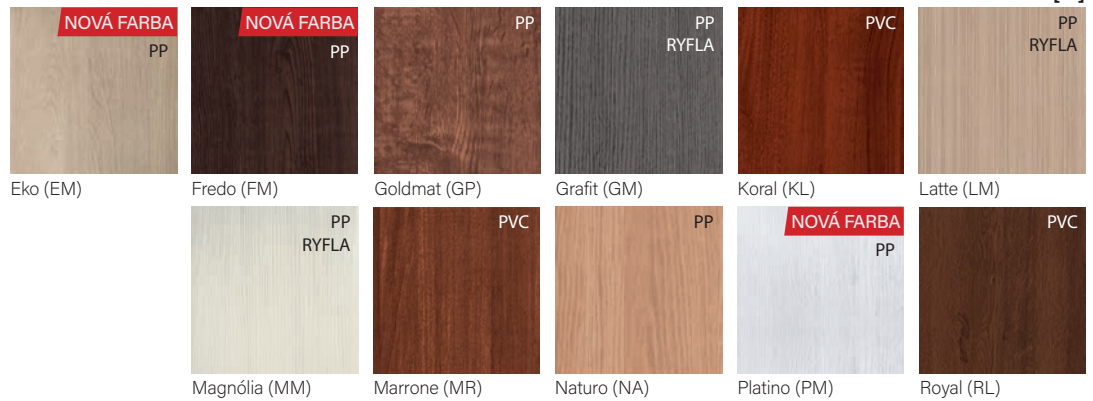

EXTREME [D]

CPL [E]

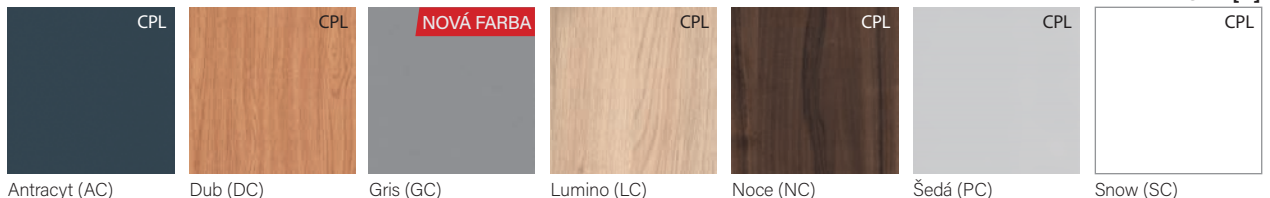

PVC

- ★★★★★
- vysoká mechanická odolnosť
- veľmi dobre imituje štruktúru a farebnosť prírodného dreva
- ľahká údržba

CPL

- ★★★★★
- najvyššie parametre na odolnosť voči vonkajším činiteľom
- najtvrdšia umelá fólia s vysokou odolnosťou voči oderu a mechanickému poškodeniu
- zaručuje plynulé opakovanie vzoru, farby a štruktúry dreva

PP

- POLIPROPYLEN** ★★★★★
- elastická, ekologická fólia
- veľmi dobrá estetika a odolnosť
- vysoká odolnosť voči škrabancom a mechanickým poškodeniam



CENTURION-R VÝROBCA DVERÍ
ul. Łany 1, 38-500 Sanok
tel. +48 13 465 38 80 sekretariat
tel. +48 13 465 38 81, 465 38 82 marketing
fax +48 13 465 38 88
e-mail: biuro@centurion.com.pl
info@centurion.com.pl
www.centurion-r.sk

PARTNER



POZOR!

Farby predstavovaných výrobkov sa môžu odlišovať od originálu.

Katalóg 2019 edícia 1 platí od 09.03.2019. Vydavateľ si vyhradzuje právo na omyly a chyby v tomto vydaní.